



Monitor Dell SE2225H/SE2425H

Instrukcja obsługi

Uwagi, przestrogi i ostrzeżenia

-  **UWAGA:** UWAGA oznacza ważną informację, pomocną w lepszym używaniu produktu.
-  **PRZESTROGA:** PRZESTROGA wskazuje na potencjalne uszkodzenie sprzętu lub utratę danych i informuje, jak uniknąć problemu.
-  **OSTRZEŻENIE:** OSTRZEŻENIE wskazuje na możliwość uszkodzenia mienia, obrażeń ciała lub śmierci.

Zawartość

Instrukcje bezpieczeństwa	5
Informacje o monitorze	6
Zawartość opakowania	6
Cechy produktu	7
Zgodność z systemem operacyjnym	10
Identyfikacja części i elementów sterujących	10
Widok z przodu	10
Widok z tyłu	11
Widok z boku	12
Widok z dołu, bez podstawy monitora	12
Specyfikacje monitora	13
Dell Display Manager	14
Specyfikacje rozdzielczości	15
Obsługiwane tryby wideo	15
Wstępnie ustawione tryby wyświetlania	15
Specyfikacja elektryczna	16
Właściwości fizyczne	17
Charakterystyka środowiskowa	18
Przypisanie pinów	19
15-pinowe złącze D-Sub	19
19-pinowe złącze HDMI	20
Możliwości plug and play	21
Jakość monitora LCD i polityka pikseli	21
Ergonomia	22
Obsługa i przenoszenie wyświetlacza	23
Wytyczne dotyczące konserwacji	24
Czyszczenie monitora	24
Konfiguracja monitora	25
Mocowanie podstawy	25
Podłączanie monitora	27
Podłączanie kabla VGA	27
Podłączanie kabla HDMI	27
Organizacja kabli	28
Zabezpieczenie monitora za pomocą blokady Kensington (opcjonalnie)	28
Demontaż podstawy monitora	29
Montaż ścienny VESA (opcjonalnie)	31
Używanie funkcji pochylenia	31
Obsługa monitora	32
Podłączanie zasilania monitora	32
Korzystanie z elementów sterujących na panelu przednim	32
Korzystanie z funkcji blokady OSD	33
Użyj menu Zablokuj, aby zablokować przyciski	33
Użyj przycisku sterowania na panelu przednim, aby zablokować przycisk(i)	34
Aby odblokować przyciski	35
Elementy sterujące OSD	36

Korzystanie z menu ekranowego (OSD)	37
Dostęp do menu OSD.	37
Komunikaty ostrzegawcze OSD	46
Ustawienie maksymalnej rozdzielczości	48
Rozwiązywanie problemów	49
Self-test	49
Wbudowana diagnostyka	50
Typowe problemy	51
Problemy specyficzne dla produktu	52
Informacje dotyczące przepisów	53
Kontakt z Dell	54

Instrukcje bezpieczeństwa

W celu ochrony monitora przed możliwym uszkodzeniem i zapewnienia własnego bezpieczeństwa należy stosować się do poniższych instrukcji dotyczących bezpieczeństwa. O ile nie wskazano inaczej, w przypadku każdej procedury opisanej w tym dokumencie przyjmuje się, że użytkownik przeczytał dołączone do monitora instrukcje dotyczące bezpieczeństwa.

ⓘ UWAGA: Przed rozpoczęciem korzystania z monitora należy zapoznać się z informacjami dotyczącymi bezpieczeństwa dostarczonymi wraz z monitorem i wydrukowanymi na produkcie. Dokumentację należy zachować na przyszłość i przechowywać w bezpiecznym miejscu.

⚠ OSTRZEŻENIE: Użycie elementów sterujących, regulacji lub procedur innych niż określone w niniejszej dokumentacji może skutkować narażeniem na porażenie prądem, zagrożenia elektryczne i/lub mechaniczne.

⚠ PRZESTROGA: Długotrwałe słuchanie dźwięku z dużą głośnością przez słuchawki (na monitorze, który to obsługuje) może spowodować uszkodzenie słuchu.

- Umieść monitor na twardej powierzchni i obchodź się z nim ostrożnie. Ekran jest delikatny i może ulec uszkodzeniu w przypadku upuszczenia lub uderzenia ostrym przedmiotem.
- Należy upewnić się, że monitor jest przystosowany do zasilania prądem zmiennym dostępnym w danej lokalizacji.
- Monitor należy przechowywać w temperaturze pokojowej. Zbyt niskie lub zbyt wysokie temperatury mogą mieć niekorzystny wpływ na ciekły kryształ wyświetlacza.
- Podłącz kabel zasilający monitora do gniazdka ściennego, które znajduje się w pobliżu i jest dostępne. Patrz [Podłączanie monitora](#).
- Nie należy umieszczać i używać monitora na mokrej powierzchni lub w pobliżu wody.
- Nie należy narażać monitora na silne wibracje lub uderzenia. Na przykład, nie należy umieszczać monitora w bagażniku samochodu.
- Jeśli monitor nie będzie używany przez dłuższy czas, należy go odłączyć.
- Aby uniknąć porażenia prądem, nie należy zdejmować żadnej pokrywy ani dotykać wnętrza monitora.
- Przeczytaj uważnie niniejsze instrukcje. Zachowaj ten dokument do wykorzystania w przyszłości. Proszę przestrzegać wszystkich ostrzeżeń i instrukcji umieszczonych na produkcie.
- Niektóre monitory można zamontować na ścianie za pomocą uchwytu VESA, który jest sprzedawany oddzielnie. Upewnij się, że używasz prawidłowej specyfikacji VESA, jak wspomniano w sekcji dotyczącej montażu na ścianie w Podręczniku użytkownika.

Informacje na temat instrukcji bezpieczeństwa można znaleźć w dokumencie Bezpieczeństwo, środowisko i przepisy (SERI), który jest dostarczany wraz z monitorem.

Informacje o monitorze







Zawartość opakowania

Poniższa tabela zawiera listę komponentów dostarczanych wraz z monitorem. Jeśli brakuje jakiegokolwiek komponentu, proszę skontaktować się z firmą Dell. Aby uzyskać więcej informacji, patrz [Kontakt z Dell](#).

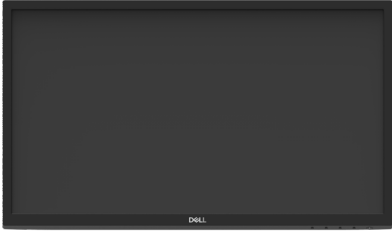
UWAGA: Niektóre elementy mogą być opcjonalne i mogą nie być dostarczane z monitorem. Pewne funkcje mogą być niedostępne w niektórych krajach.

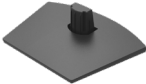
UWAGA: Aby skonfigurować podstawę z dowolnego innego źródła, należy zapoznać się z dokumentacją dołączoną do podstawy.

Tabela 1. Komponenty i opisy monitora.

Obraz komponentu	Opis komponentu
	Wyświetlacz
	Podnośnik podstawy
	Baza podstawy
	Pokrywa śrub VESA
	Kabel zasilający (różni się w zależności od kraju)
	Kabel HDMI
	Skrócona instrukcja obsługi Informacje dotyczące bezpieczeństwa, ochrony środowiska i przepisów

Cechy produktu

Płaski monitor Dell **SE2225H/SE2425H** posiada aktywną matrycę, cienkowarstwowy tranzystor (TFT) oraz ciekłokrystaliczny wyświetlacz (LCD) z podświetleniem LED. Funkcje monitora obejmują:

- **SE2225H:** Obszar wyświetlania 544,85 mm (21,45 cala) (mierzony po przekątnej). Rozdzielczość 1920 x 1080 z pełnoekranową obsługą niższych rozdzielczości.
- **SE2425H:** Obszar wyświetlania 604,70 mm (23,81 cala) (mierzony po przekątnej). Rozdzielczość 1920 x 1080 z pełnoekranową obsługą niższych rozdzielczości.
- Szeroki kąt widzenia wynoszący 178 stopni w pionie i poziomie.
- Współczynnik kontrastu (3000:1).
- Cyfrowa łączność z HDMI.
- Obsługa FHD przy 75 Hz.
- Możliwość pracy w trybie Plug and Play, jeśli jest on obsługiwany przez komputer.
- Regulacja menu ekranowego (OSD) ułatwia konfigurację i optymalizację ekranu.
- $\leq 0,3$ W w trybie czuwania.
- Optymalizacja komfortu oczu dzięki ekranowi bez migotania.
- Gniazdo blokady bezpieczeństwa.
- Tylko szkło niezawierające arsenu i panel niezawierający rtęci.
- Bez BFR/PVC (PCB wykonane są z laminatów niezawierających BFR/PVC).
- Spełnia wymagania NFPA 99 dotyczące prądu upływowego.
- Zgodność z RoHS.
- Certyfikat Energy Star.
- Dell ComfortView Plus to zintegrowana funkcja ekranu o niskiej emisji niebieskiego światła, która poprawia komfort oczu, redukując potencjalnie szkodliwe emisje niebieskiego światła bez uszczerbku dla kolorów. Dzięki technologii ComfortView Plus firma Dell zredukowała ekspozycję na szkodliwe niebieskie światło z 50% do 35%. Monitor posiada certyfikat TÜV Rheinland Eye Comfort 3.0 z oceną 3 gwiazdek. Zawiera kluczowe technologie, które zapewniają również ekran bez migotania, częstotliwość odświeżania do 75 Hz oraz gamę kolorów minimum 95% sRGB. Funkcja Dell ComfortView Plus jest domyślnie włączona w monitorze.
- Ten monitor wykorzystuje panel o niskiej emisji niebieskiego światła. Po przywróceniu ustawień fabrycznych lub domyślnych monitor jest zgodny z certyfikatem TÜV Rheinland dotyczącym niskiego poziomu niebieskiego światła*.
*Ten monitor jest zgodny z certyfikatem TÜV Rheinland dotyczącym niskiego poziomu niebieskiego światła w kategorii 3.

Współczynnik niebieskiego światła:

Stosunek światła w zakresie 415nm-455nm do 400nm-500nm powinien być mniejszy niż 50%.

Tabela 2. Współczynnik niebieskiego światła.

Kategoria	Współczynnik niebieskiego światła
1	< 20%
2	20% < R < 35%
3	35% < R < 50%

- Zmniejsza poziom niebezpiecznego niebieskiego światła emitowanego przez ekran tak, aby oglądanie było bardziej komfortowe dla oczu bez zniekształcania dokładności kolorów.
- Monitor wykorzystuje technologię bez migotania, która usuwa widoczne dla oczu migotanie, zapewniając komfort oglądania i zapobiegając zmęczeniu oczu.

Informacje o TÜV Rheinland Eye Comfort 3.0

Program certyfikacji TÜV Rheinland Eye Comfort 3.0 przedstawia przyjazny dla konsumenta system oceny wyświetlaczy, promujący dobre samopoczucie oczu, od bezpieczeństwa po dbałość o wzrok. W porównaniu do istniejących certyfikatów, 5-gwiazdkowy program oceny dodaje rygorystyczne wymagania testowe dotyczące ogólnych atrybutów dbałości o wzrok, takich jak niski poziom niebieskiego światła, brak migotania, częstotliwość odświeżania, gama kolorów, dokładność kolorów i wydajność czujnika światła otoczenia. Określa wskaźniki wymagań i ocenia wydajność produktu na pięciu poziomach, a zaawansowany proces oceny technicznej zapewnia konsumentom i kupującym wskaźniki, które są łatwiejsze do oceny.

Czynniki wpływające na zdrowie oczu pozostają niezmiennie, jednak standardy dla różnych ocen gwiazdkowych są różne. Im wyższa ocena gwiazdkowa, tym bardziej rygorystyczne standardy. W poniższej tabeli wymieniono główne wymagania dotyczące komfortu oczu, które mają zastosowanie oprócz podstawowych wymagań (takich jak gęstość pikseli, jednorodność luminancji i kolorów oraz swoboda ruchu).

Więcej informacji na temat **certyfikacji TÜV Eye Comfort** można znaleźć na stronie:

<https://www.tuv.com/world/en/eye-comfort.html>



Tabela 3. Wymagania Eye Comfort 3.0

Wymagania Eye Comfort 3.0 i system oceny gwiazdkowej dla monitorów				
Kategoria	Pozycja testowa	System oceny gwiazdkowej		
		3-gwiazdki	4-gwiazdki	5-gwiazdek
Ochrona oczu	Niski poziom niebieskiego światła	Sprzęt TÜV LBL kategorii III ($\leq 50\%$) lub rozwiązanie programowe LBL ¹	Sprzęt TÜV LBL kategorii II ($\leq 35\%$) lub kategorii I ($\leq 20\%$)	Sprzęt TÜV LBL kategorii II ($\leq 35\%$) lub kategorii I ($\leq 20\%$)
	Bez migotania	Redukcja migotania TÜV lub brak migotania TÜV	Redukcja migotania TÜV lub brak migotania TÜV	Bez migotania
Zarządzanie oświetleniem otoczenia	Wydajność czujnika światła otoczenia	Brak czujnika	Brak czujnika	Czujnik światła otoczenia
	Inteligentne sterowanie CCT	Nie	Nie	Tak
	Inteligentna kontrola luminancji	Nie	Nie	Tak
Jakość obrazu	Częstotliwość odświeżania	≥ 60 Hz	≥ 75 Hz	≥ 120 Hz
	Jednorodność luminancji	Jednorodność luminancji $\geq 75\%$		
	Jednorodność kolorów	Jednorodność kolorów $\Delta u'v' \leq 0,02$		
	Swoboda ruchu	Zmiany luminancji powinny być mniejsze niż 50%; Przesunięcie kolorów powinno być mniejsze niż 0,01.		
	Różnica gamma	Różnica gamma $\leq \pm 0,2$	Różnica gamma $\leq \pm 0,2$	Różnica gamma $\leq \pm 0,2$
	Szeroka gama kolorów ²	NTSC ³ Min.72% (CIE 1931) lub sRGB ⁴ Min.95% (CIE 1931)	sRGB ⁴ Min.95% (CIE 1931)	DCI-P3 ⁵ Min.95% (CIE 1976) & sRGB ⁴ Min.95% (CIE 1931) or Adobe RGB ⁶ Min.95% (CIE 1931) & sRGB ⁴ Min.95% (CIE 1931)
Podręcznik użytkownika Eye Comfort	Podręcznik użytkownika	Tak	Tak	Tak
Uwaga	<p>¹ Oprogramowanie kontroluje emisję niebieskiego światła, redukując jego nadmiar, co skutkuje bardziej żółtym odcieniem.</p> <p>² Gama kolorów opisuje dostępność kolorów na wyświetlaczu. Dla konkretnych celów opracowano różne standardy. 100% odpowiada pełnej przestrzeni kolorów zdefiniowanej w standardzie.</p> <p>³ NTSC to skrót od National Television Standards Committee, który opracował przestrzeń kolorów dla systemu telewizyjnego używanego w Stanach Zjednoczonych.</p> <p>⁴ sRGB to standardowa przestrzeń kolorów czerwonego, zielonego i niebieskiego, która jest używana na monitorach, drukarkach i w sieci WWW.</p> <p>⁵ DCI-P3, skrót od Digital Cinema Initiatives - Protocol 3, to przestrzeń kolorów używana w kinie cyfrowym, która obejmuje szerszy zakres kolorów niż standardowa przestrzeń kolorów RGB.</p> <p>⁶ Adobe RGB to przestrzeń kolorów stworzona przez Adobe Systems, która obejmuje szerszą gamę kolorów niż standardowy model kolorów RGB, szczególnie w zakresie cyjanów i zieleni.</p>			

Zgodność z systemem operacyjnym

- Windows 10/Windows 11 i nowsze*
*Zgodność systemu operacyjnego z monitorami marki Dell i Alienware może się różnić w zależności od takich czynników, jak:
 - Konkretny data wydania, kiedy dostępne są wersje systemu operacyjnego, poprawki lub aktualizacje.
 - Konkretny data wydania aktualizacji oprogramowania sprzętowego, aplikacji lub sterowników monitorów marki Dell i Alienware dostępne są w witrynie pomocy technicznej firmy Dell.

Identyfikacja części i elementów sterujących

Widok z przodu

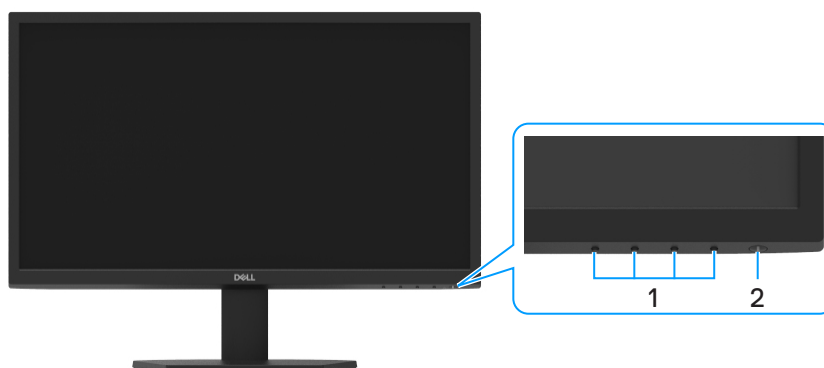

Rysunek 1. Widok monitora z przodu

Tabela 4. Komponenty i opisy.

Etykieta	Opis	Zastosowanie
1	Przyciski funkcji	Uzyskiwanie dostępu do menu OSD i zmiana żądanych ustawień. Więcej informacji można znaleźć w części Korzystanie z elementów sterujących na panelu przednim .
2	Przycisk włączania/wyłączania zasilania (ze wskaźnikiem LED)	Włączanie i wyłączanie monitora. Stałe białe światło oznacza, że monitor jest włączony i działa prawidłowo. Migające białe światło oznacza, że monitor jest w trybie gotowości.

Widok z tyłu

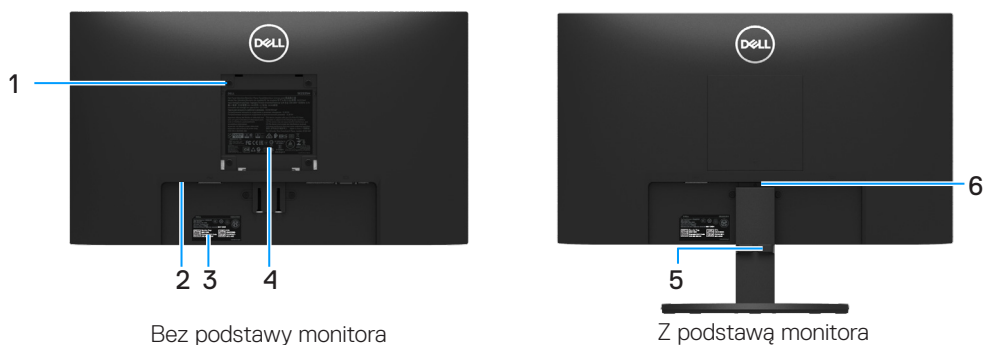

Rysunek 2. Widok monitora z tyłu

Tabela 5. Komponenty i opisy.

Etykieta	Opis	Użyj
1	Otwory montażowe VESA (100 mm x 100 mm - za dołączoną osłoną VESA)	Monitor należy zamontować na ścianie przy użyciu zestawu do montażu ściennego zgodnego ze standardem VESA (100 mm x 100 mm).
2	Gniazdo blokady bezpieczeństwa. (w oparciu o Kensington Security Slot™)	Zabezpiecz monitor za pomocą blokady zabezpieczającej (do nabycia osobno), aby zapobiec przemieszczaniu monitora. Aby uzyskać więcej informacji, patrz Zabezpieczenie monitora za pomocą blokady Kensington (opcjonalnie) .
3	Kod kreskowy, numer seryjny i etykieta serwisowa	W przypadku konieczności skontaktowania się z firmą Dell w celu uzyskania pomocy technicznej należy zapoznać się z tą etykietą. Znacznik serwisowy umożliwia technikom serwisowym firmy Dell identyfikację specyfikacji monitora i dostęp do informacji gwarancyjnych.
4	Etykieta egulacyjna	Lista zatwierdzeń regulacyjnych.
5	Klips do organizowania kabli	Do organizacji kabli.
6	Przycisk zwalnający podstawy	Zwolnij podstawę z monitora.

Widok z boku



Rysunek 3. Widok monitora z boku

Widok z dołu, bez podstawy monitora



Rysunek 4. Widok monitora z dołu

Tabela 6. Komponenty i opisy.

Etykieta	Opis	Użyj
1	Port zasilający	Do podłączenia kabla zasilania monitora.
2	Port HDMI	Podłącz do komputera za pomocą kabla HDMI..
3	Port VGA	Podłącz do komputera za pomocą kabla VGA.

Specyfikacje monitora

Tabela 7. Specyfikacje monitora.

Model	SE2225H	SE2425H
Typ ekranu	Aktywna matryca-TFT LCD	Aktywna matryca-TFT LCD
Technologia paneli	Technologia wyrównania pionowego	Technologia wyrównania pionowego
Widoczne wymiary obrazu		
Przekątna	544,85 mm (21,45 cal.)	604,70 mm (23,81 cal.)
Obszar aktywny		
Poziomo	478,66 mm (18,84 cal.)	527,04 mm (20,75 cal.)
Pionowo	260,28 mm (10,25 cal.)	296,46 mm (11,67 cal.)
Obszar	124584,58 mm ² (193,11 cal. ²)	156246,28 mm ² (242,18 cal. ²)
Rozstaw pikseli	0,2493 mm x 0,2410 mm	0,2745 mm x 0,2745 mm
Piksel na cal (PPI)	103	93
Kąt widzenia		
Poziomo	178° (typowo)	178° (typowo)
Pionowo	178° (typowo)	178° (typowo)
Jasność	250 cd/m ² (typowo)	250 cd/m ² (typowo)
Współczynnik kontrastu	3000:1 (typowo)	3000:1 (typowo)
Powłoka płyty czołowej	Antyodblaskowa o twardości 3H	Antyodblaskowa o twardości 3H
Podświetlenie	System LED Edgelight	System LED Edgelight
Czas reakcji (szary do szarego)	8 milisekund (tryb normalny) 5 milisekund (tryb szybki)	8 milisekund (tryb normalny) 5 milisekund (tryb szybki)
Głębokość kolorów	16,7 miliona kolorów	16,7 miliona kolorów
Gama kolorów	NTSC min. 72% (CIE 1931) NTSC min. 83% (CIE 1931)	NTSC min. 72% (CIE 1931) NTSC min. 83% (CIE 1931)
Zgodność z menedżerem wyświetlania Dell	Tak	Tak
Łączność	<ul style="list-style-type: none"> 1 x HDMI (HDCP 1.4) (obsługuje do FHD 1920 x 1080 75 Hz zgodnie z HDMI 1.4) 1 x VGA 	<ul style="list-style-type: none"> 1 x HDMI (HDCP 1.4) (obsługuje do FHD 1920 x 1080 75 Hz zgodnie z HDMI 1.4) 1 x VGA
Szerokość ramki (od krawędzi monitora do aktywnego obszaru)	12,80 mm (górze) 12,80 mm (lewo/prawo) 16,92 mm (dół)	12,80 mm (górze) 12,80 mm (lewo/prawo) 16,92 mm (dół)
Bezpieczeństwo	Gniazdo blokady bezpieczeństwa (blokada kablowa sprzedawana oddzielnie)	Gniazdo blokady bezpieczeństwa (blokada kablowa sprzedawana oddzielnie)
Kąt nachylenia	-5° do 21°	-5° do 21°

Dell Display Manager

Dell Display Manager to aplikacja, która zwiększa możliwości monitora Dell, zapewniając większą produktywność i łatwość dostosowywania. Dzięki tej aplikacji możesz:

1. Z łatwością dostosowywać ustawienia monitora w menu ekranowym (OSD), takie jak jasność, kontrast, ustawienia źródła wejściowego itp. Nie ma potrzeby przełączania za pomocą joysticka na monitorze; wystarczy użyć oprogramowania DDM.
 1. Organizować wiele aplikacji na ekranie, łącząc je w wybrany szablon za pomocą funkcji Easy Arrange.
 2. Przypisać aplikacje, a nawet pliki do partycji Easy Arrange, zapisać układ jako profil, a następnie automatycznie przywrócić profil za pomocą funkcji Easy Arrange Memory.
2. Podłączyć monitor Dell do wielu źródeł sygnału wejściowego i zarządzać wieloma wejściami wideo za pomocą funkcji Źródło sygnału wejściowego.
3. Dostosować każdą aplikację do innego trybu kolorystycznego za pomocą ustawień wstępnych kolorów.
4. Powielić ustawienia aplikacji Dell Display Manager z jednego monitora na inny monitor tego samego modelu za pomocą funkcji Importuj/eksportuj ustawienia aplikacji.

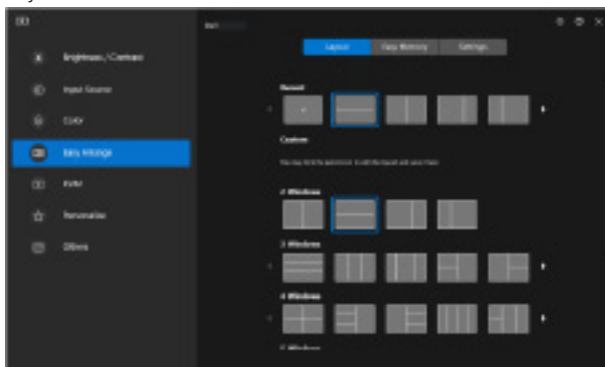

Rysunek 5. Interfejs użytkownika Dell Display Manager

Niniejszy dokument ma charakter wyłącznie informacyjny i odzwierciedla wyniki laboratoryjne. Produkt może działać inaczej w zależności od zamówionego oprogramowania, komponentów i urządzeń peryferyjnych, a firma Dell nie ma obowiązku aktualizowania takich informacji.

W związku z tym klient nie powinien polegać na tych informacjach przy podejmowaniu decyzji dotyczących tolerancji elektrycznych lub innych. Żadna gwarancja co do dokładności lub kompletności nie jest wyrażona ani dorozumiana.

Specyfikacje rozdzielczości

Tabela 8. Specyfikacje rozdzielczości.

Model	SE2225H/SE2425H
Zakres skanowania poziomego	<ul style="list-style-type: none">VGA: 30 kHz do 82 kHz (automatycznie)HDMI: 30 kHz do 84 kHz (automatycznie)
Zakres skanowania pionowego	<ul style="list-style-type: none">VGA: 50 Hz do 76 Hz (automatycznie)HDMI: 50 Hz do 76 Hz (automatycznie)
Maksymalna ustawiona rozdzielczość	<ul style="list-style-type: none">VGA: 1920 x 1080 przy 60 HzHDMI: 1920 x 1080 przy 75 Hz

Obsługiwane tryby wideo

Tabela 9. Obsługiwane tryby wideo.

Model	SE2225H/SE2425H
Możliwości wyświetlania wideo (HDMI)	480p przy 60 Hz 576p przy 50 Hz 720p przy 50 Hz 720p przy 60 Hz 1080p przy 50 Hz 1080p przy 60 Hz

Wstępnie ustawione tryby wyświetlania

Tabela 10. Tabela czasu.

Tryb wyświetlania	Częstotliwość pozioma (kHz)	Częstotliwość pionowa (Hz)	Taktowanie pikseli (MHz)	Polaryzacja synchronizacji (pozioma/pionowa)
720 x 400	31,47	70,08	28,32	-/+
VESA, 640 x 480	31,46	59,94	25,17	-/-
VESA, 640 x 480	37,50	75,00	31,50	-/-
VESA, 800 x 600	37,87	60,31	40,00	+/+
VESA, 800 x 600	46,87	75,00	49,50	+/+
VESA, 1024 x 768	48,36	60,00	65,00	-/-
VESA, 1024 x 768	60,02	75,02	78,75	+/+
VESA, 1152 x 864	67,50	75,00	108,00	+/+
1280 x 720	45,00	59,94	74,25	-/+
1280 x 720	56,46	74,78	95,75	-/+
VESA, 1280 x 1024	64,98	60,02	108,00	+/+
VESA, 1280 x 1024	79,97	75,02	135,00	+/+
VESA, 1600 x 900	60,00	60,00	108,00	+/+
VESA, 1920 x 1080	67,50	60,00	148,50	+/+
1920 x 1080 (tylko HDMI)	83,89	74,97	174,50	+/-

Specyfikacja elektryczna

Tabela 11. Specyfikacja elektryczna.

Model	SE2225H	SE2425H
Sygnaty wejściowe wideo	<ul style="list-style-type: none"> Analogowe RGB: 0,7 V ± 5 %, impedancja wejściowa 75 Ω HDMI 1.4 (HDCP 1.4), 600 mV dla każdej linii różnicowej, impedancja wejściowa 100 Ω na parę różnicową 	
Sygnaty wejściowe synchronizacji	Oddzielna synchronizacja pozioma i pionowa, poziom TTL bez polaryzacji, SOG (Composite SYNC na zielono)	
Napięcie/częstotliwość/prąd wejściowy AC	100 VAC do 240 VAC / 50 Hz lub 60 Hz ± 3 Hz / 0,7 A (typowo)	100 VAC do 240 VAC / 50 Hz lub 60 Hz ± 3 Hz / 0,7 A (typowo)
Prąd rozruchowy	<ul style="list-style-type: none"> 120 V : 30 A (maksymalnie) przy 0°C (zimny rozruch) 240 V : 60 A (maksymalnie) przy 0°C (zimny rozruch) 	
Zużycie energii	<ul style="list-style-type: none"> 0,3 W (tryb wyłączenia)¹ 0,3 W (tryb czuwania)¹ 11,6 W (tryb włączenia)¹ 19 W (Max)² 11,9 W (P_{on})³ 38,2 kWh (TEC)³ 	<ul style="list-style-type: none"> 0,3 W (tryb wyłączenia)¹ 0,3 W (tryb czuwania)¹ 14,3 W (tryb włączenia)¹ 22 W (Max)² 14,1 W (P_{on})³ 45,0 kWh (TEC)³

¹ Zgodnie z rozporządzeniem UE 2019/2021 i UE 2019/2013.

² Maksymalne ustawienie jasności i kontrastu.

³ P_{on} : Zużycie energii w trybie włączenia zgodnie z Energy Star w wersji 8.0.

TEC: Całkowite zużycie energii w kWh zgodnie z Energy Star w wersji 8.0.

Dokument ten pełni wyłącznie funkcję informacyjną i przedstawia wyniki uzyskane w laboratorium. Wydajność urządzenia może być inna w zależności od zakupionych programów, składników i urządzeń peryferyjnych; uaktualnienie podanych informacji nie jest zagwarantowane.

W związku z tym klient nie powinien polegać na zapewnionych informacjach podczas podejmowania decyzji dotyczących tolerancji elektrycznych itp. Nie udziela się żadnych gwarancji, wyraźnych ani dorozumianych, w odniesieniu do dokładności lub kompletności.



i UWAGA: Monitor ten otrzymał certyfikat ENERGY STAR.

Produkt ten kwalifikuje się do programu ENERGY STAR w przypadku domyślnych ustawień fabrycznych, które można przywrócić za pomocą funkcji „**Przywracanie ustawień fabrycznych**” w menu OSD. Zmiana domyślnych ustawień fabrycznych lub włączenie innych funkcji może zwiększyć zużycie energii, które może przekroczyć limit określony dla ENERGY STAR.

Właściwości fizyczne

Tabela 12. Właściwości fizyczne.

Model	SE2225H	SE2425H
Typ kabla sygnałowego:	<ul style="list-style-type: none"> Analogowy: D-Sub (VGA), 15 pinów Cyfrowe: HDMI, 19 pinów 	
<p>i UWAGA: Monitory Dell zostały zaprojektowane do optymalnej pracy z kablami wideo dostarczonymi wraz z monitorem. Ponieważ firma Dell nie ma kontroli nad różnymi dostawcami kabli na rynku, rodzajem materiału, złączem i procesem używanym do produkcji tych kabli, firma Dell nie gwarantuje wydajności wideo na kablach, które nie są dostarczane z monitorem Dell.</p>		
Wymiary (z podstawą):		
Wysokość	384,08 mm (15,12 cal.)	420,26 mm (16,55 cal.)
Szerokość	504,26 mm (19,85 cal.)	552,64 mm (21,76 cal.)
Głębokość	178,81 mm (7,04 cal.)	178,81 mm (7,04 cal.)
Wymiary (bez podstawy):		
Wysokość	295,38 mm (11,63 cal.)	331,61 mm (13,06 cal.)
Szerokość	504,26 mm (19,85 cal.)	552,64 mm (21,76 cal.)
Głębokość	49,21 mm (1,94 cal.)	49,26 mm (1,94 cal.)
Wymiary podstawy:		
Wysokość	173,93 mm (6,85 cal.)	173,93 mm (6,85 cal.)
Szerokość	240,42 mm (9,47 cal.)	240,42 mm (9,47 cal.)
Głębokość	178,81 mm (7,04 cal.)	178,81 mm (7,04 cal.)
Waga:		
Waga z opakowaniem	4,11 kg (9,06 lb)	4,70 kg (10,36 lb)
Waga z zestawem podstawy i kablami	2,94 kg (6,48 lb)	3,46 kg (7,63 lb)
Waga bez zestawu podstawy i kabli	2,26 kg (4,98 lb)	2,80 kg (6,17 lb)
Waga zestawu podstawy	0,33 kg (0,73 lb)	0,32 kg (0,71 lb)

Charakterystyka środowiskowa

Tabela 13. Charakterystyka środowiskowa.

Model	SE2225H/SE2425H
Temperatura: Obsługa	0°C do 40°C (32°F do 104°F)
Bez obsługi: Przechowywanie/wysyłka	-20°C do 60°C (-4°F do 140°F)
Wilgotność: Obsługa	10% do 80% (bez kondensacji)
Bez obsługi: Przechowywanie/wysyłka	5% do 90% (bez kondensacji)
Wysokość:	
Obsługa (maksimum)	5,000 m (16,404 ft)
Bez obsługi (maksimum)	12,192 m (40,000 ft)
Rozpraszanie ciepła	<p>SE2225H 64,8 BTU/godz. (maksymalnie) 39,6 BTU/godz. (tryb włączenia)</p> <p>SE2425H 75,1 BTU/godz. (maksymalnie) 48,8 BTU/godz. (tryb włączenia)</p>
Standardy zgodności	<ul style="list-style-type: none"> • Monitor z certyfikatem ENERGY STAR. • Zgodność z RoHS. • Monitor bez BFR/PVC. (PCB wykonane są z laminatów niezawierających BFR/PVC). • Tylko szkło niezawierające arsenu i panel niezawierający rtęci. • Spełnia wymagania NFPA 99 dotyczące prądu upływowego.

Przypisanie pinów

15-pinowe złącze D-Sub

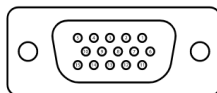

Rysunek 6. 15-pinowe złącze D-Sub

Tabela 14. Przypisanie pinów (D-Sub).

Numer pinu	Przypisanie sygnału
1	Wideo-czerwony
2	Wideo-zielony
3	Wideo-niebieski
4	GND
5	Autotest
6	GND-R
7	GND-G
8	GND-B
9	DDC +5 V
10	GND-sync
11	GND
12	DDC data
13	H-sync
14	V-sync
15	Zegar DDC

19-pinowe złącze HDMI

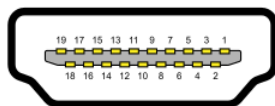

Rysunek 7. 19-pinowe złącze HDMI

Tabela 15. Przypisanie pinów (HDMI).

Numer pinu	Przypisanie sygnału
1	TMDS DANE 2+
2	TMDS DANE 2 OSŁONA
3	TMDS DANE 2-
4	TMDS DANE 1+
5	TMDS DANE 1 OSŁONA
6	TMDS DANE 1-
7	TMDS DANE 0+
8	TMDS DANE 0 OSŁONA
9	TMDS DANE 0-
10	TMDS ZEGAR+
11	TMDS ZEGAR OSŁONA
12	TMDS ZEGAR+
13	CEC
14	Zastrzeżone (N.C. na urządzeniu)
15	ZEGAR DDC (SCL)
16	DANE DDC (SDA)
17	Uziemienie DDC/CEC
18	+5 V ZASILANIE
19	WYKRYWANIE GORĄCYCH WTYCZEK

Możliwości plug and play

Monitor można zainstalować w dowolnym systemie zgodnym z Plug and Play. Monitor automatycznie udostępnia komputerowi dane EDID (ang. Extended Display Identification Data) za pośrednictwem protokołów DDC (ang. Display Data Channel), dzięki czemu komputer może wykonać automatyczną konfigurację i optymalizację ustawień monitora. Większość instalacji monitorów jest automatyczna, ale w razie potrzeby można wybrać inne ustawienia. Więcej informacji na temat zmiany ustawień monitora można znaleźć w części [Obsługa monitora](#).

Jakość monitora LCD i polityka pikseli

Podczas procesu produkcji monitorów LCD może się zdarzyć, że jeden lub więcej pikseli utrwali się w niezmiennym stanie, są one jednak trudne do zauważenia i nie wpływają na jakość ani użyteczność monitora. Dalsze informacje o jakości monitorów Dell i polityce pikseli można znaleźć na stronie pomocy technicznej firmy Dell, pod adresem www.dell.com/pixelguidelines.

Ergonomia

△ **PRZESTROGA:** Niewłaściwe lub długotrwałe korzystanie z klawiatury może spowodować obrażenia.

△ **PRZESTROGA:** Oglądanie ekranu monitora przez dłuższy czas może powodować zmęczenie oczu.

Aby zapewnić wygodę i wydajność, podczas konfigurowania i korzystania ze stanowiska komputerowego należy przestrzegać poniższych wskazówek:

- Ustaw komputer tak, aby monitor i klawiatura znajdowały się bezpośrednio przed tobą podczas pracy. W sprzedaży dostępne są specjalne półki, które pomagają w prawidłowym ustawieniu klawiatury.
- Aby zmniejszyć ryzyko przemęczenia oczu i bólu szyi, ramion, pleców lub barków w wyniku długotrwałego korzystania z monitora, zalecamy:
 - Ustawić odległość ekranu w zakresie od 20 do 28 cali. (50-70 cm) od oczu.
 - Po dłuższym korzystaniu z monitora należy często mrugać, aby nawilżyć oczy lub zwilżyć je wodą.
 - Robić regularne i częste przerwy trwające 20 minut co dwie godziny.
 - Podczas przerw należy odwrócić wzrok od monitora i wpatrywać się w odległy obiekt znajdujący się w odległości 20 stóp przez co najmniej 20 sekund.
 - Podczas przerw należy wykonywać ćwiczenia rozciągające, aby zmniejszyć napięcie szyi, ramion, pleców i barków.
- Należy upewnić się, że ekran monitora znajduje się na wysokości oczu lub nieco niżej, gdy użytkownik siedzi przed monitorem.
- Wyregulować nachylenie monitora, jego kontrast i ustawienia jasności.
- Wyregulować oświetlenie otoczenia (takie jak oświetlenie górne, lampy biurkowe oraz zasłony lub rolety w pobliskich oknach), aby zminimalizować odbicia i odbłaski na ekranie monitora.
- Używać krzesła zapewniającego dobre podparcie dolnej części pleców.
- Podczas korzystania z klawiatury lub myszy należy trzymać przedramiona poziomo, a nadgarstki w neutralnej, wygodnej pozycji.
- Podczas korzystania z klawiatury lub myszy należy zawsze pozostawić miejsce na oparcie rąk.
- Ramiona powinny spoczywać naturalnie po obu stronach.
- Upewnić się, że stopy spoczywają płasko na podłodze.
- Podczas siedzenia należy upewnić się, że ciężar nóg spoczywa na stopach, a nie na przedniej części siedzenia. Dostosować wysokość krzesła lub użyć podnóżka, jeśli to konieczne, aby utrzymać prawidłową postawę.
- Zmieniać swoją pozycję w pracy. Spróbować zorganizować swoją pracę tak, aby nie musieć siedzieć i pracować przez dłuższy czas. Należy starać się stać lub wstawać i chodzić w regularnych odstępach czasu.
- Obszar pod biurkiem powinien być wolny od przeszkód i kabli lub przewodów zasilających, które mogą przeszkadzać w wygodnym siedzeniu lub stwarzać potencjalne ryzyko potknięcia.

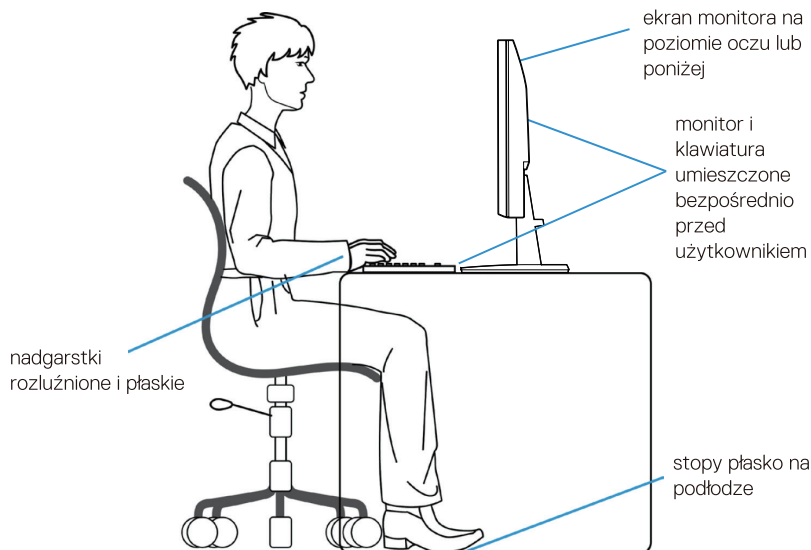

Rysunek 8. Ergonomia lub komfort i wydajność

Obsługa i przenoszenie wyświetlacza

Aby zapewnić bezpieczną obsługę monitora podczas jego podnoszenia lub przenoszenia, należy postępować zgodnie z poniższymi wskazówkami:

- Przed przeniesieniem lub podniesieniem monitora należy wyłączyć komputer i monitor.
- Odłączyć wszystkie kable od monitora.
- Umieścić monitor w oryginalnym pudełku wraz z oryginalnymi materiałami opakowaniowymi.
- Podczas podnoszenia lub przenoszenia monitora należy mocno trzymać dolną krawędź i bok monitora, nie wywierając nadmiernego nacisku.

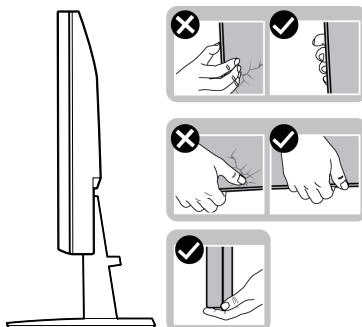

Rysunek 9. Przenoszenie lub podnoszenie monitora

- Podczas podnoszenia lub przenoszenia monitora należy upewnić się, że ekran jest skierowany w stronę przeciwną do użytkownika i nie naciskać na obszar wyświetlania, aby uniknąć zadrapań lub uszkodzeń.

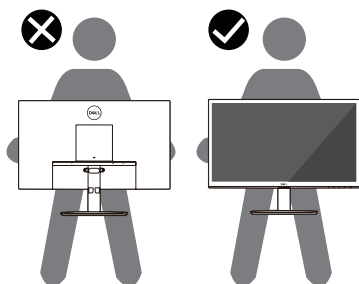

Rysunek 10. Upewnić się, że ekran jest skierowany tyłem do użytkownika

- Podczas transportu monitora należy unikać nagłych wstrząsów lub wibracji.
- Podczas podnoszenia lub przenoszenia monitora nie należy obracać go do góry nogami, trzymając za podstawę lub wspornik podstawy. Może to spowodować przypadkowe uszkodzenie monitora lub obrażenia ciała.

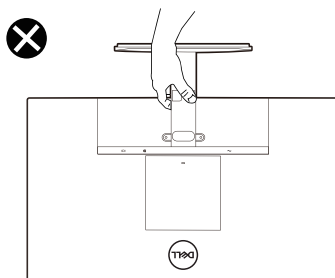

Rysunek 11. Nie odwracać monitora do góry nogami

Wytyczne dotyczące konserwacji

Czyszczenie monitora

- △ **PRZESTROGA:** Przed przystąpieniem do czyszczenia monitora należy zapoznać się z [Instrukcje bezpieczeństwa](#) i postępować zgodnie z nimi.
- △ **OSTRZEŻENIE:** Przed przystąpieniem do czyszczenia monitora należy odłączyć kabel zasilający monitora od gniazdka elektrycznego.

Aby uzyskać optymalne rezultaty, podczas rozpakowywania, czyszczenia lub obsługi monitora należy postępować zgodnie z instrukcjami podanymi na poniższej liście:

- Do czyszczenia podstawy, ekranu i obudowy monitora Dell należy używać czystej ściereczki lekko zwilżonej wodą. Jeśli to możliwe, należy używać chusteczki do czyszczenia ekranu lub roztworu odpowiedniego do czyszczenia monitorów Dell.
- Po wyczyszczeniu powierzchni stołu należy upewnić się, że jest ona całkowicie sucha i wolna od wilgoci lub środka czyszczącego przed umieszczeniem na niej monitora Dell.
 - △ **PRZESTROGA:** Nie używać detergentów ani innych środków chemicznych, takich jak benzen, rozcieńczalnik, amoniak, ścierny środek czyszczący, alkohol lub sprężone powietrze.
 - △ **PRZESTROGA:** Używanie środków chemicznych do czyszczenia może spowodować zmiany w wyglądzie monitora, takie jak blaknięcie kolorów, mleczna powłoka na monitorze, deformacja, nierównomierny ciemny odcień i łuszczenie się powierzchni ekranu.
 - △ **OSTRZEŻENIE:** Nie należy rozpylać roztworu czyszczącego ani nawet wody bezpośrednio na powierzchnię monitora. Spowoduje to gromadzenie się płynów w dolnej części panelu wyświetlacza i korozję elektroniki, co może doprowadzić do jej trwałego uszkodzenia. Zamiast tego należy nanieść roztwór czyszczący lub wodę na miękką ściereczkę, a następnie wyczyścić monitor.
 - ⓘ **UWAGA:** Uszkodzenie monitora spowodowane niewłaściwymi metodami czyszczenia i użyciem benzenu, rozcieńczalnika, amoniaku, ściernych środków czyszczących, alkoholu, sprężonego powietrza, detergentów wszelkiego rodzaju doprowadzi do uszkodzenia spowodowanego przez klienta (CID). CID nie jest objęty standardową gwarancją Dell.
- Jeśli po rozpakowaniu monitora zauważysz biały proszek, zetrzeć go szmatką.
- Z monitorem należy obchodzić się ostrożnie, ponieważ monitor o ciemniejszym kolorze może ulegać zarysowaniom i pokazywać białe ślady bardziej niż monitor o jaśniejszym kolorze.
- Aby utrzymać najlepszą jakość obrazu na monitorze, należy używać dynamicznie zmieniającego się wygaszacza ekranu i wyłączać monitor, gdy nie jest on używany.

Konfiguracja monitora

Mocowanie podstawy

- ① **UWAGA:** Podstawa nie jest zamontowana, gdy monitor jest wysyłany z fabryki.
- ① **UWAGA:** Poniższe instrukcje dotyczą wyłącznie podstawy dostarczonej wraz z monitorem. Jeśli podłączasz podstawę zakupioną z innego źródła, postępuj zgodnie z instrukcjami konfiguracji dołączonymi do tej podstawy.

1. Zamontować podnośnik podstawy do bazy podstawy.
 - a. Umieścić podstawę monitora na stabilnym blacie stołu.
 - b. Przesunąć korpus podstawy monitora we właściwym kierunku w dół na bazę podstawy, aż zatrzaśnie się na swoim miejscu.



Rysunek 12. Montaż podstawy

2. Przymocować zespół podstawy do monitora.
 - a. Otworzyć pokrywę ochronną monitora.
 - b. Wyrównać wspornik podnośnika z rowkami z tyłu monitora.
 - c. Przesuwać zespół podstawy, aż zatrzaśnie się na swoim miejscu.

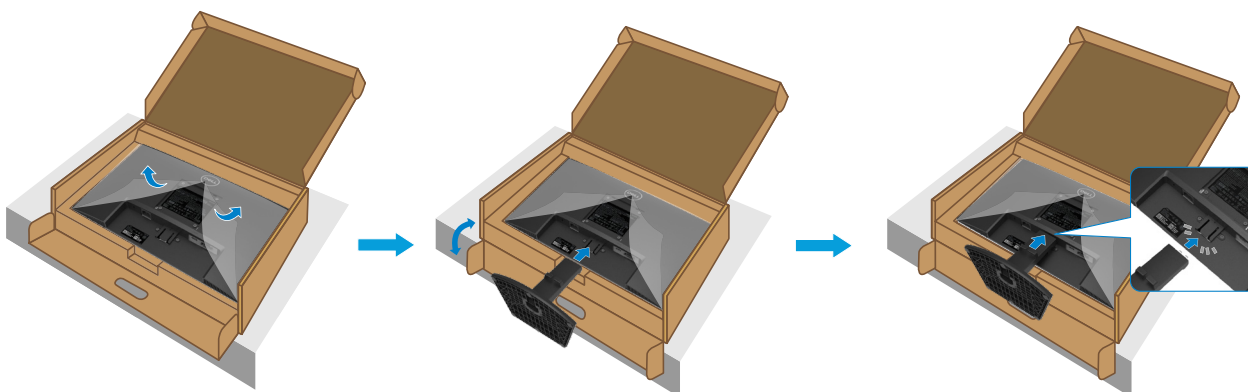

Rysunek 13. Przymocować podstawę

3. Zainstalować pokrywę VESA.

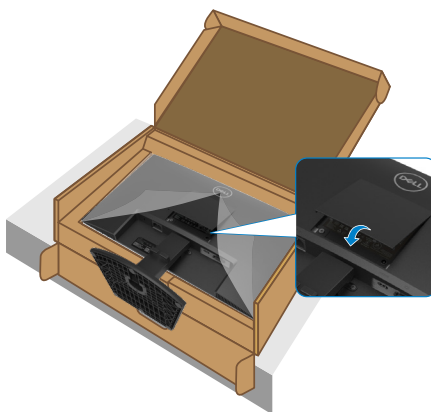

Rysunek 14. Zainstalować pokrywę VESA

4. Przytrzymać podstawę i ostrożnie podnieść monitor, a następnie umieścić go na płaskiej powierzchni.



Rysunek 15. Przytrzymać stojak i podnieść monitor

5. Podnieść pokrywę ochronną z monitora.

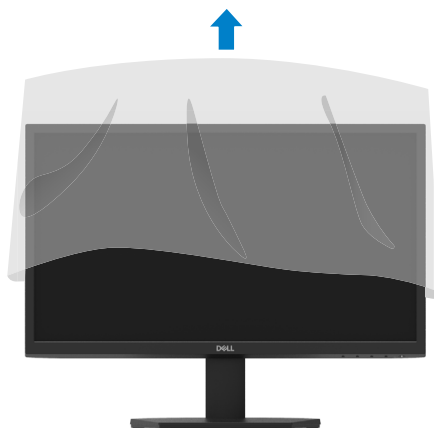

Rysunek 16. Podnieść pokrywę ochronną z monitora

Podłączanie monitora

- ⚠ OSTRZEŻENIE:** Przed rozpoczęciem którejkolwiek z procedur opisanych w tej sekcji należy postępować zgodnie z **Instrukcją bezpieczeństwa**.
- ⚠ OSTRZEŻENIE:** Dla własnego bezpieczeństwa należy upewnić się, że uziemione gniazdo zasilania, do którego podłączany jest przewód zasilający, jest łatwo dostępne dla operatora i znajduje się jak najbliżej urządzenia. Aby odłączyć zasilanie od urządzenia, należy odłączyć przewód zasilający od gniazda zasilania, chwytając mocno wtyczkę. Nigdy nie ciągnąc za przewód.
- ⚠ OSTRZEŻENIE:** Z tym urządzeniem należy używać certyfikowanego przewodu zasilającego. Należy uwzględnić odpowiednie krajowe przepisy dotyczące instalacji i/lub sprzętu. Należy stosować certyfikowany przewód zasilający nie lżejszy niż zwykły elastyczny przewód z polichlorku winylu zgodny z normą IEC 60227 (oznaczenie H05VV-F 3G 0,75 mm² lub H05VVH2-F2 3G 0,75 mm²). Alternatywnym elastycznym przewodem jest guma syntetyczna.
- ⓘ UWAGA:** Nie należy podłączać wszystkich kabli do komputera w tym samym czasie. Zaleca się przeprowadzenie kabli przez gniazdo zarządzania kablami przed podłączeniem ich do monitora.
- ⓘ UWAGA:** Monitory Dell zostały zaprojektowane do optymalnej pracy z dostarczonymi przez Dell kablami. Firma Dell nie gwarantuje jakości obrazu i wydajności w przypadku korzystania z kabli innych firm.

Aby podłączyć monitor do komputera:

1. Wyłączyć komputer i odłączyć kabel zasilający.
2. Podłączyć kabel VGA lub HDMI z monitora do komputera.

Podłączanie kabla VGA



Rysunek 17. Podłączanie kabla VGA

Podłączanie kabla HDMI



Rysunek 18. Podłączanie kabla HDMI

Organizacja kabli

Użyj zaczepu do prowadzenia kabli w celu uporządkowania kabli podłączonych do monitora.

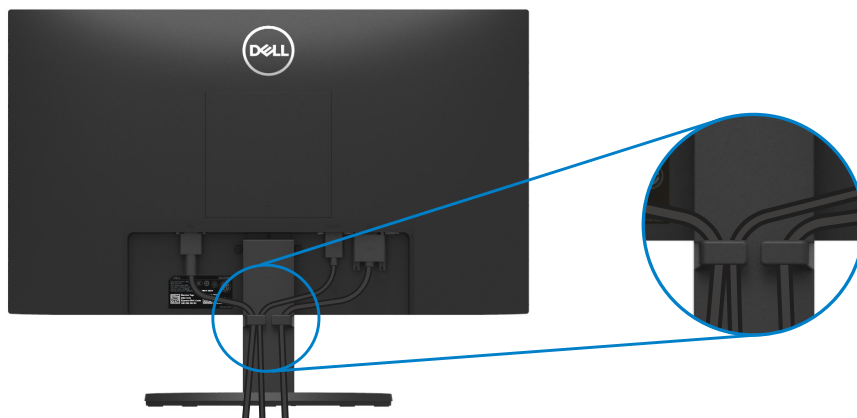

Rysunek 19. Organizacja kabli

Zabezpieczenie monitora za pomocą blokady Kensington (opcjonalnie)

Gniazdo blokady bezpieczeństwa znajduje się w dolnej części monitora (patrz [Gniazdo blokady bezpieczeństwa](#)). Zabezpieczyć monitor na stole za pomocą blokady zabezpieczającej Kensington.

Więcej informacji na temat korzystania z blokady Kensington (sprzedawanej oddzielnie) można znaleźć w dokumentacji dołączonej do blokady.

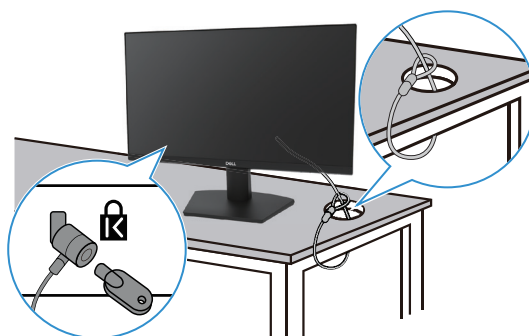

Rysunek 20. Używanie blokady Kensington

UWAGA: Obraz służy wyłącznie do celów ilustracyjnych. Wygląd blokady może się różnić.

Demontaż podstawy monitora

- ❗ **UWAGA:** Aby zapobiec zarysowaniu ekranu LCD podczas zdejmowania podstawy, monitor należy umieścić na miękkiej powierzchni i obchodzić się z nim ostrożnie.
- ❗ **UWAGA:** Poniższe instrukcje dotyczą wyłącznie podstawy dostarczonej wraz z monitorem. Jeśli demontujesz podstawę zakupioną z innego źródła, postępuj zgodnie z instrukcjami konfiguracji dołączonymi do tej podstawy.
- ❗ **UWAGA:** Przed zdjęciem podstawy należy upewnić się, że wszystkie kable zostały odłączone od monitora.

Aby zdemontować podstawę

1. Umieścić monitor na miękkiej tkaninie wzdłuż biurka.



Rysunek 21. Umieścić monitor na biurku

2. Użyć długiego i cienkiego śrubokręta, aby nacisnąć przycisk zwalniający.

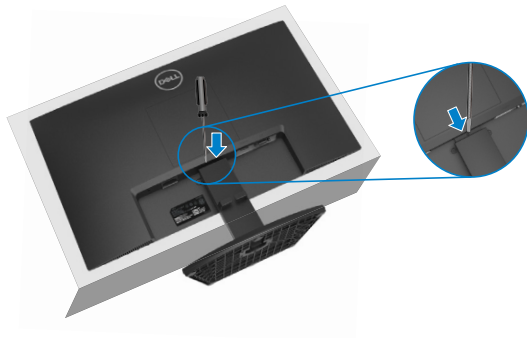

Rysunek 22. Nacisnąć przycisk zwalniający

3. Trzymając wciśnięty przycisk zwalniający, wyciągnąć podstawkę z monitora. Następnie nacisnąć zatrzask szybkiego zwalniania na spodzie podstawy, aby oddzielić bazę podstawy od podnośnika podstawy.

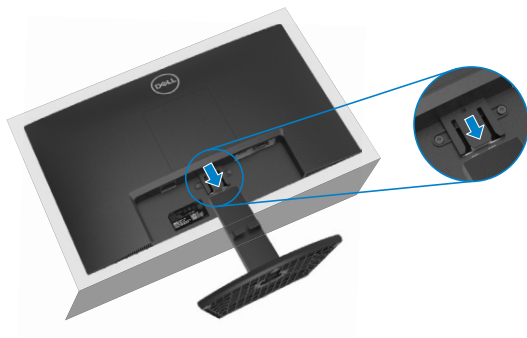

Rysunek 23. Demontaż podstawy

Aby zdemontować pokrywę VESA

Nacisnąć szczelinę na pokrywie VESA, aby zwolnić ją z tyłu wyświetlacza.

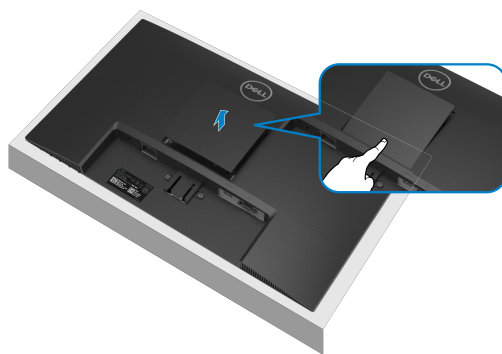

Rysunek 24. Nacisnąć szczelinę, aby zdjąć pokrywę VESA

Montaż ścienny VESA (opcjonalnie)

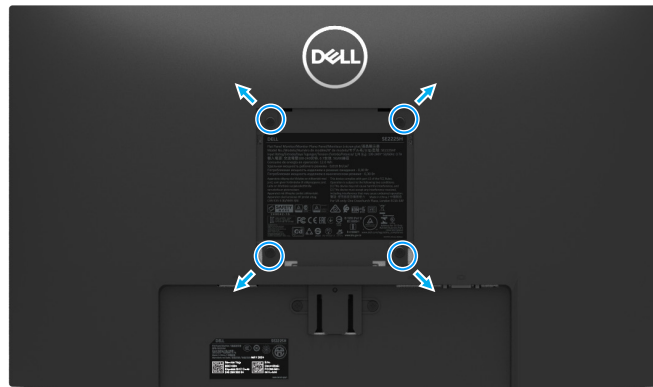

Rysunek 25. Montaż ścienny VESA

① **UWAGA:** Użyć śrub M4 x 10 mm, aby podłączyć monitor do zestawu do montażu na ścianie.

Zapoznać się z instrukcjami dołączonymi do zestawu montażowego z podstawą zgodną ze standardem VESA.

1. Umieścić panel monitora na miękkiej tkaninie lub poduszce na stabilnym, płaskim stole.
2. Zdemontować podstawę. Aby uzyskać więcej informacji, patrz [Demontaż podstawy monitora](#).
3. Za pomocą śrubokręta wykręcić cztery śruby mocujące plastikową pokrywę.
4. Przymocować uchwyt montażowy z zestawu do montażu na ścianie do monitora.
5. Zamontować monitor na ścianie. Więcej informacji można znaleźć w dokumentacji dołączonej do zestawu do montażu na ścianie.

① **UWAGA:** Do użytku wyłącznie z uchwytem ściennym z certyfikatem UL, CSA lub GS o minimalnej wadze/nośności 9,04 kg (19,93 lb) dla SE2225H, 11,20 kg (24,69 lb) dla SE2425H.

Używanie funkcji pochylenia

Monitor można pochylić tak, aby uzyskać najwygodniejszy kąt widzenia.

① **UWAGA:** Podstawa nie jest zamontowana, gdy monitor jest wysyłany z fabryki.

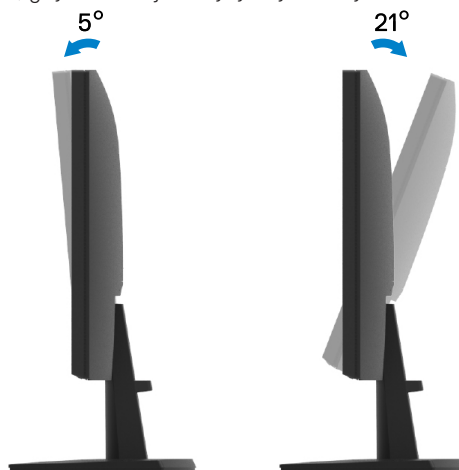

Rysunek 26. Regulacja pochylenia

Obsługa monitora

Podłączanie zasilania monitora

Naciśnij przycisk  w celu włączenia monitora.



Rysunek 27. Włączyć monitor

Korzystanie z elementów sterujących na panelu przednim



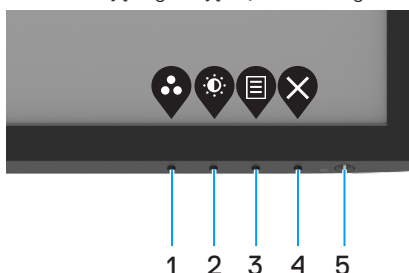

Przyciski sterowania na dolnej krawędzi monitora umożliwiają regulację wyświetlanego obrazu.



Rysunek 28. Elementy sterujące na panelu przednim

W poniższej tabeli opisano przyciski sterowania:

Tabela 16. Opis przycisków sterowania.

	Control buttons	Description
1	 Tryb ustawień wstępnych	Użyj tego przycisku, aby wybrać z listy tryb ustawień wstępnych.
2	 Jasność/Kontrast	Bezpośredni dostęp do menu Jasność i Kontrast.
3	 Menu	Uaktywnianie menu ekranowego (OSD) lub uzyskiwanie dostępu do listy elementów/opcji danej pozycji menu. Więcej informacji można znaleźć w części Dostęp do menu OSD .
4	 Wyjście	Wyjście lub powrót do głównego menu OSD.
5	 Przycisk zasilania (z kontrolką stanu zasilania)	Włączanie i wyłączenie monitora. Stałe białe światło oznacza, że monitor jest włączony i działa prawidłowo. Migające białe światło oznacza, że monitor jest w trybie gotowości.

Korzystanie z funkcji blokady OSD

Przyciski sterowania na panelu przednim można zablokować, aby uniemożliwić dostęp do menu OSD i przycisku zasilania.

Użyj menu Zablokuj, aby zablokować przyciski

1. Wybierz jedną z poniższych opcji.

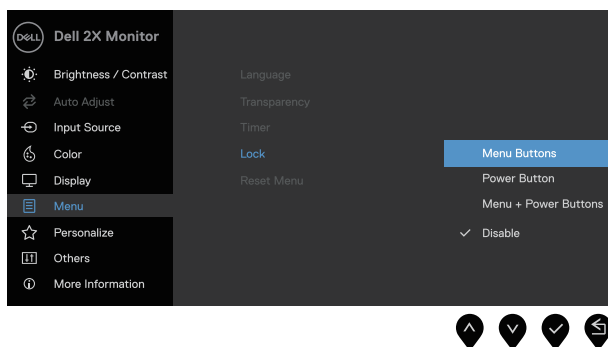

Rysunek 29. Wybierz menu głównego OSD

2. Gdy pojawi się następujący komunikat, wybierz **Tak**, aby zablokować przyciski. Po zablokowaniu naciśnięcie dowolnego przycisku sterowania spowoduje wyświetlenie ikony blokady 

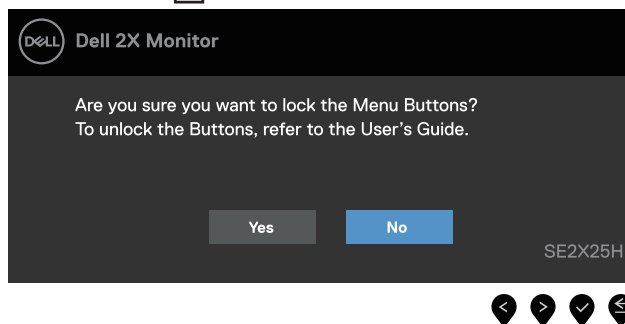

Rysunek 30. Komunikat blokady przycisków menu

Użyj przycisku sterowania na panelu przednim, aby zablokować przycisk(i)

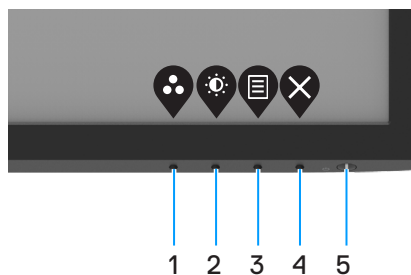

Rysunek 31. Przycisk sterowania na panelu przednim



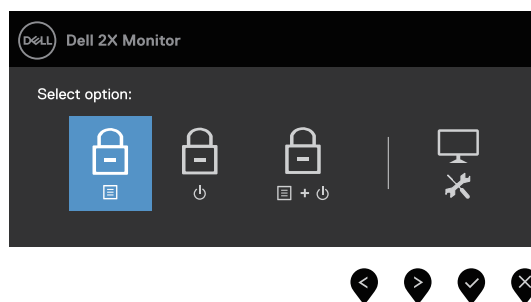

1. Naciśnij Przycisk 4 i przytrzymaj go przez cztery sekundy, aż na ekranie wyświetlone zostanie menu.



Rysunek 32. Opcja blokady przycisków menu

2. Wybierz jedną z poniższych opcji:

Tabela 17. Opis przycisków blokady.

	Opcje	Opis
1	 Blokada przycisków menu	Wybierz tę opcję, aby zablokować funkcję menu OSD.
2	 Blokada przycisku zasilania	Wybierz tę opcję, aby zablokować przycisk zasilania.
3	 Blokada przycisków menu i zasilania	Wybierz tę opcję, aby zablokować menu OSD i przycisk zasilania.
4	 Wbudowana diagnostyka	Wybierz tę opcję, aby uruchomić wbudowaną diagnostykę, patrz Wbudowana diagnostyka .



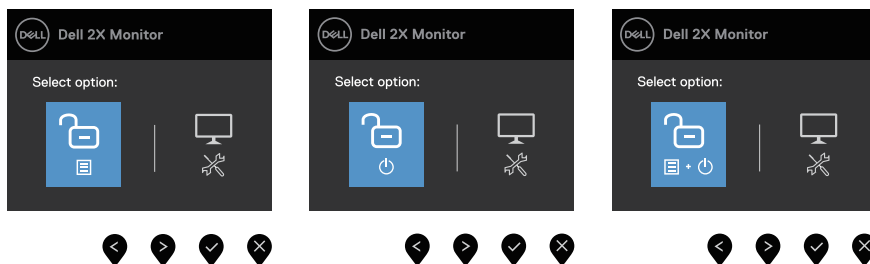

Aby odblokować przyciski

Naciśnij **Przycisk 4** i przytrzymaj go przez cztery sekundy, aż na ekranie wyświetlone zostanie menu. W poniższej tabeli opisano opcje odblokowywania przycisków sterowania na panelu przednim.



Rysunek 33. Opcja odblokowania

Tabela 18. Opis przycisków odblokowujących.

	Opcje	Opis
1	 Odblokowanie przycisków menu	Wybierz tę opcję, aby odblokować funkcję menu OSD.
2	 Odblokowanie przycisku zasilania	Wybierz tę opcję, aby odblokować przycisk zasilania.
3	 Odblokowanie przycisków menu i zasilania	Wybierz tę opcję, aby odblokować menu OSD i przycisk zasilania.
4	 Wbudowana diagnostyka	Wybierz tę opcję, aby uruchomić wbudowaną diagnostykę, patrz Wbudowana diagnostyka .





Elementy sterujące OSD

Przyciski na dolnej krawędzi monitora umożliwiają regulację ustawień obrazu.



Rysunek 34. Elementy sterujące OSD

Tabela 19. Opis przycisków sterowania OSD.

	Przyciski sterujące	Opis
1	 Góra	Użyj przycisku W górę, aby zwiększyć wartość lub przejść w górę w menu.
2	 Dół	Użyj przycisku W dół, aby zmniejszyć wartość lub przejść w dół w menu.
3	 OK	Użyj przycisku OK, aby potwierdzić wybór w menu.
4	 Do tyłu	Użyj przycisku Cofnij, aby wrócić do poprzedniego menu.

Korzystanie z menu ekranowego (OSD)

Dostęp do menu OSD

UWAGA: Any changes you make are automatically saved when you move to another menu, exit the OSD menu, or wait for the OSD menu to close automatically.

1. Naciśnij przycisk , aby wyświetlić główne menu OSD.

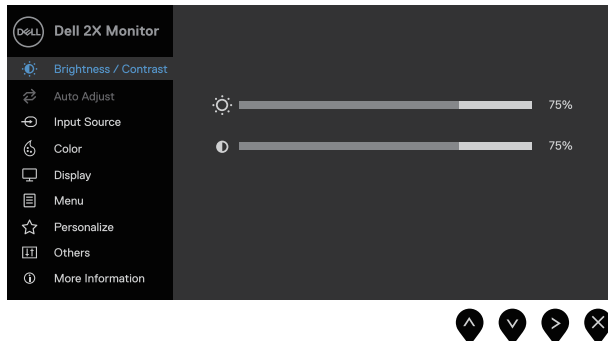

Rysunek 35. Menu główne OSD





















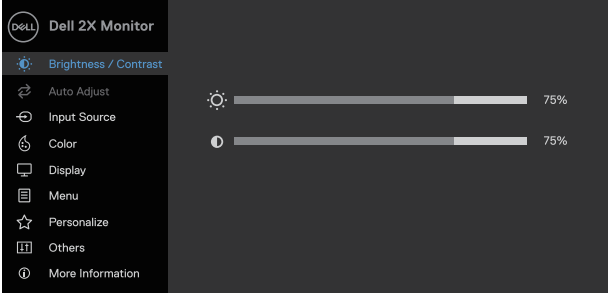









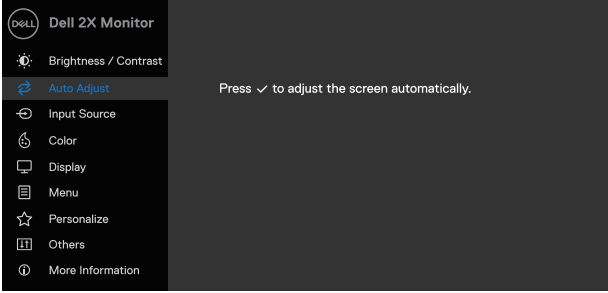





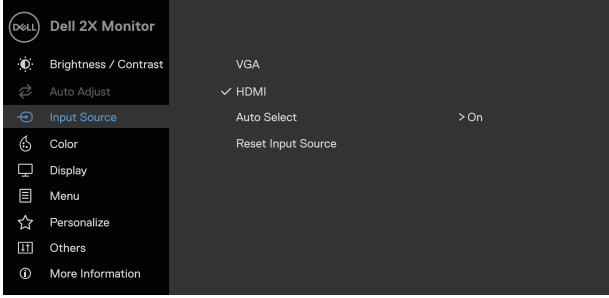

2. Naciśnij przycisk  i , aby przejść między opcjami ustawień. Po przejściu z jednej ikony na drugą nazwa opcji zostanie podświetlona.
3. Naciśnij raz przycisk , aby uaktywnić podświetloną opcję.
4. Naciśnij przycisk  i , aby wybrać żądany parametr.
5. Aby wprowadzić zmiany, naciśnij przycisk , a następnie użyj przycisków  i , zgodnie ze wskazaniem w menu.
6. Wybierz przycisk , aby wrócić do poprzedniego menu.

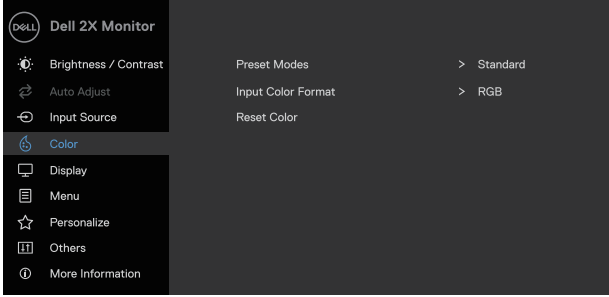



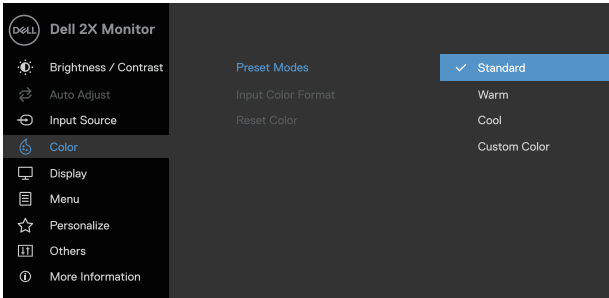

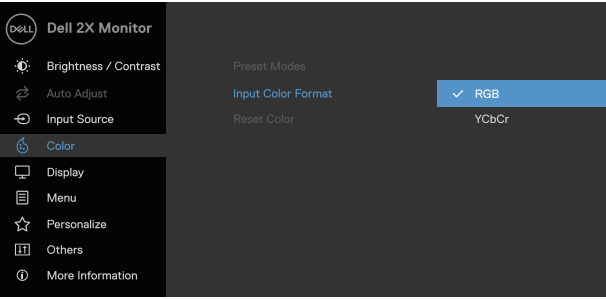
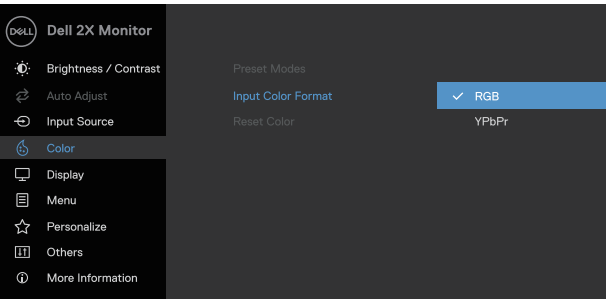

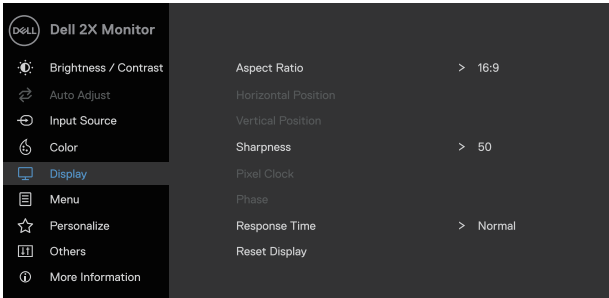

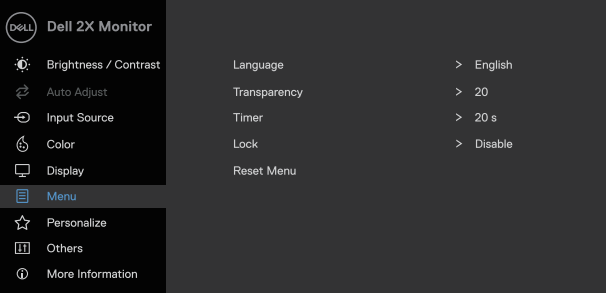



Tabela 20. OSD tree list.







Icon	Menu and submenus	Description
	Brightness/Contrast (Jasność/Kontrast)	<p>Ta opcja służy do sterowania ustawieniami jasności lub kontrastu.</p>  <p style="text-align: right;">     </p>
	Brightness (Jasność)	<p>Jasność dostosowuje luminancję podświetlenia (minimum 0; maksimum 100).</p> <p>Nacisnąć przycisk , aby zwiększyć jasność i nacisnąć przycisk , aby zmniejszyć poziom jasności.</p>
	Contrast (Kontrast)	<p>Najpierw wyregulować jasność, a następnie wyregulować kontrast tylko wtedy, gdy konieczna jest dalsza regulacja.</p> <p>Nacisnąć przycisk , aby zwiększyć kontrast i nacisnąć przycisk , aby zmniejszyć kontrast (Zakres: 0 - 100).</p> <p>Funkcja kontrastu dostosowuje stopień różnicy między ciemnością i jasnością na ekranie.</p>
	Auto Adjust (Automatyczna regulacja)	<p>Użyj tej pozycji do uaktywnienia automatycznych ustawień i menu regulacji.</p>  <p style="text-align: right;">     </p> <p>Podczas autoregulacji monitora do bieżącego wejścia pojawi się następujące okno dialogowe:</p> <div style="background-color: #333; color: white; padding: 5px; text-align: center; margin: 10px 0;"> Auto Adjustment in Progress... </div> <p>Automatyczna regulacja umożliwia autoregulację monitora do przychodzącego sygnału wideo. Po użyciu funkcji Automatyczna regulacja można dalej wyregulować monitor za pomocą elementów sterowania Zegar pikselowy (Wstępna) i Faza (Dokładna) w menu Monitor.</p> <p>UWAGA: Automatyczna regulacja nie zostanie wykonana, jeśli przycisk zostanie naciśnięty przy braku aktywnych sygnałów wejścia wideo lub podłączonych kabli. Opcja ta jest dostępna wyłącznie podczas używania złącza analogowego (VGA).</p>

Icon	Menu and submenus	Description
	Input Source (Źródło sygnału wejściowego)	<p>Użyj menu Źródło wejścia do przełączenia między różnymi sygnałami wideo, które można podłączyć do monitora.</p>  <p style="text-align: right;">  </p>
	VGA	<p>Nacisnąć , aby wybrać źródło wejścia VGA w przypadku korzystania ze złącza VGA.</p>
	HDMI	<p>Nacisnąć , aby wybrać źródło wejścia HDMI w przypadku korzystania ze złącza HDMI.</p>
	Auto Select (Automatyczny wybór)	<p>Wybrać opcję Automatyczny wybór, aby wyszukać dostępne sygnały wejściowe.</p>
	Reset Input Source (Reset źródła sygnału wejściowego)	<p>Wybierz tę opcję, aby przywrócić domyślne źródło sygnału wejściowego.</p>
	Color (Kolor)	<p>Użyj koloru, aby dostosować mod ustawień kolorów.</p>  <p style="text-align: right;">  </p>
	Preset Modes (Tryby ustawień wstępnych)	<p>Umożliwia wybór z listy wstępnie ustawionych trybów kolorów.</p> <ul style="list-style-type: none"> • Standard: Załaduj domyślne ustawienia kolorów monitora. Jest to domyślny tryb ustawień wstępnych. • Ciepły: Zwiększ temperaturę barwową. Ekran jest cieplejszy i ma czerwono-żółty odcień. • Zimny: Zmniejsz temperaturę barwową. Ekran jest chłodniejszy i ma niebieski odcień. • Kolor niestandardowy: Umożliwia ręczne dostosowanie ustawień kolorów. <p>Naciskając przyciski  i  można dostosować wartości trzech kolorów (R, G, B) i utworzyć własny wstępnie ustawiony tryb kolorów.</p>  <p style="text-align: right;">  </p>

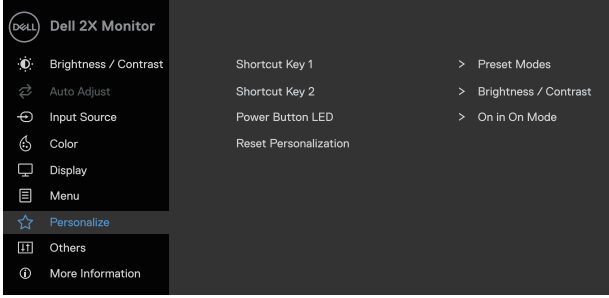

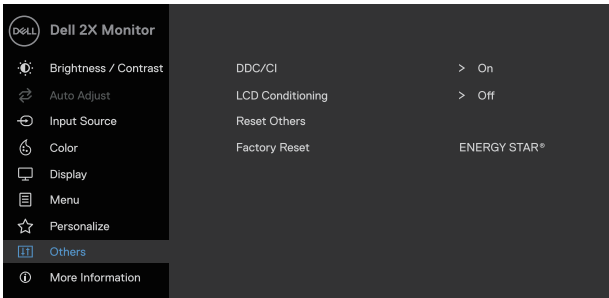

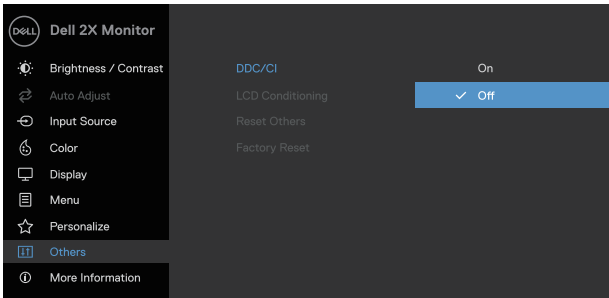
Icon	Menu and submenus	Description
	<p>Input Color Format (Format kolorów wejściowych)</p>	<p>Umożliwia ustawienie trybu wejścia wideo:</p> <ul style="list-style-type: none"> • RGB: Wybierz tę opcję, jeśli monitor jest podłączony do komputera lub odtwarzacza multimedialnego obsługującego wyjście RGB. • YCbCr/YPbPr*: Wybierz tę opcję, jeśli odtwarzacz multimedialny obsługuje tylko wyjście YCbCr/YPbPr.  <p style="text-align: right;">⬆️ ⬇️ ✓️ ⬅️</p> <p>*Po wybraniu wejścia HDMI.</p>  <p style="text-align: right;">⬆️ ⬇️ ✓️ ⬅️</p> <p>*Po wybraniu wejścia VGA.</p>
	<p>Reset Color (Resetuj kolor)</p>	<p>Przywraca fabryczne ustawienia kolorów monitora.</p>

Icon	Menu and submenus	Description
	Display (Wyświetlacz)	<p>Użyj opcji monitora do regulacji ustawień obrazu.</p>  <p style="text-align: right;">⬆️ ⬇️ ⬇️ ⬆️</p>
	Aspect Ratio (Współczynnik proporcji)	Ustawianie współczynnika proporcji 16:9, 4:3 lub 5:4.
	Horizontal Position (VGA input only) (Pozycja pozioma) (tylko wejście VGA)	Użyj ⬆️ lub ⬇️ do przesunięcia obrazu w lewo i w prawo. Minimalna wartość wynosi „0” (-). Maksymalna wartość wynosi „100” (+).
	Vertical Position (VGA input only) (Pozycja pionowa) (tylko wejście VGA)	Użyj ⬆️ lub ⬇️ do przesunięcia obrazu w górę i w dół. Minimalna wartość wynosi „0” (-). Maksymalna wartość wynosi „100” (+).
	Sharpness (Ostrość)	Ta funkcja sprawia, że obraz wygląda na bardziej ostry lub bardziej miękki. Użyj ⬆️ lub ⬇️ do regulacji ostrości w zakresie od 0 do 100.
	Pixel Clock (VGA input only) (Zegar pikselowy) (tylko wejście VGA)	Funkcja Zegar pikselowy umożliwi dostosowanie jakości obrazu monitora do własnych preferencji. Użyj ⬆️ lub ⬇️ do regulacji w celu uzyskania najlepszej jakości obrazu.
	Phase (VGA input only) (Faza) (tylko wejście VGA)	Jeśli zastosowanie regulacji Faza nie daje satysfakcjonujących wyników, użyj regulacji Zegar pikselowy (wstępna), a następnie użyj ponownie regulacji Faza (dokładna).
	Response Time (Czas reakcji)	Wybór opcji Normalny (8 ms) lub Szybki (5 ms).
	Reset Display (Resetuj wyświetlacz)	Wybierz tę opcję do przywrócenia domyślnych ustawień wyświetlania.

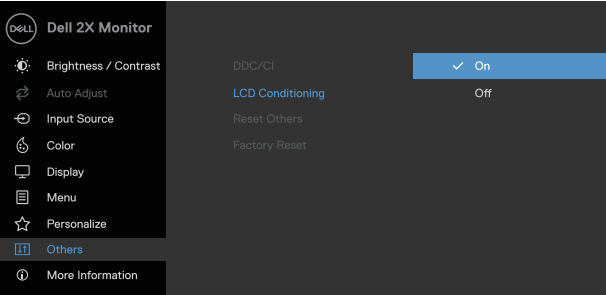
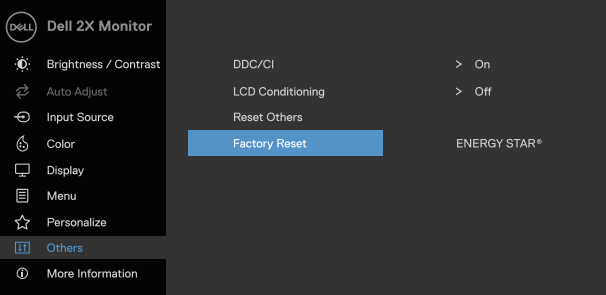
Icon	Menu and submenus	Description
	Menu (Menu)	<p>Wybierz tę opcję, aby wyregulować ustawienia OSD, takie jak języki OSD, czas pozostawiania menu na ekranie itp.</p>  <p style="text-align: right;">     </p>
	Language (Język)	<p>Umożliwia ustawienie jednego z ośmiu języków menu OSD: Angielski, Hiszpański, Francuski, Niemiecki, Portugalski Brazylijski, Rosyjski, Uproszczony Chiński lub Japoński.</p>
	Transparency (Przejrzystość)	<p>Wybierz tę opcję, aby zmienić przezroczystość menu w zakresie od 0 do 100, naciskając przycisk  lub .</p>
	Timer (Timer)	<p>Czas wyświetlania OSD: umożliwia ustawienie czasu aktywności menu OSD po ostatnim naciśnięciu przycisku.</p> <p>Użyj  lub  do regulacji suwaka w 1-sekundowych przyrostach, od 5 do 60 sekund.</p>
	Lock (Blokada)	<p>Zablokowanie przycisków sterowania monitora uniemożliwia używanie elementów regulacji. Zapobiega także przypadkowej aktywacji, gdy kilka monitorów jest ustawionych obok siebie.</p>  <p style="text-align: right;">     </p> <ul style="list-style-type: none"> • Przyciski menu: Wszystkie przyciski menu/funkcji (z wyjątkiem przycisku zasilania) są zablokowane i niedostępne dla użytkownika. • Przycisk zasilania: Tylko przycisk zasilania jest zablokowany i nie można uzyskać do niego dostępu. • Przyciski menu i zasilania: Przyciski menu/funkcji i zasilania są zablokowane i nie można uzyskać do nich dostępu. <p>Ustawieniem domyślnym jest Wyłącz.</p> <p> UWAGA: Aby odblokować przycisk(i), naciśnij i przytrzymaj przycisk  monitora przez 4 sekundy.</p>
	Reset Menu (Menu Reset)	<p>Wybierz tę opcję do przywrócenia domyślnych ustawień menu.</p>

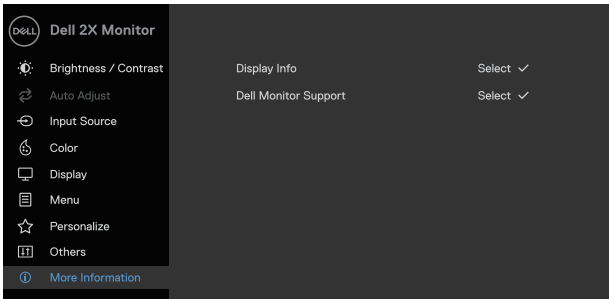
Icon	Menu and submenus	Description
	Personalize (Personalizuj)	<p>Wybór tej opcji umożliwia ustawienie dwóch przycisków skrótu i funkcji wskaźnika LED zasilania.</p>  <p style="text-align: right;">  </p>
	Shortcut Key 1 (Klawisz skrótu 1)	<p>Można wybrać jedną z następujących pozycji: Tryby ustawień wstępnych, Jasność/Kontrast, Automatyczna regulacja, Źródło wejścia lub Współczynnik proporcji w celu ustawienia jako przycisk skrótu 1.</p>
	Shortcut Key 2 (Klawisz skrótu 2)	<p>Można wybrać jedną z następujących pozycji: Tryby ustawień wstępnych, Jasność/Kontrast, Automatyczna regulacja, Źródło wejścia lub Współczynnik proporcji w celu ustawienia jako przycisk skrótu 2.</p>
	Power Button LED (LED przycisku zasilania)	<p>Umożliwia ustawienie włączenia lub wyłączenia wskaźnika LED zasilania w trybie włączenia w celu oszczędzania energii.</p>
	Reset Personalization (Reset personalizacji)	<p>Umożliwia przywrócenie domyślnego ustawienia przycisku skrótu.</p>
	Others (Inne)	 <p style="text-align: right;">  </p>
	DDC/CI	<p>Funkcja DDC/CI (ang. Display Data Channel/Command Interface) umożliwia wykonanie regulacji ustawień monitora przez oprogramowanie komputera.</p> <p>Wybierz opcję Wył., aby wyłączyć tę funkcję.</p> <p>Włącz tę funkcję w celu zapewnienia najwyższej jakości obsługi i optymalnego działania monitora.</p>  <p style="text-align: right;">  </p>

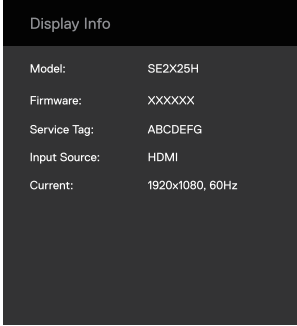
Icon	Menu and submenus	Description
	LCD Conditioning (Kondycjonowanie LCD)	<p>Umożliwia zmniejszenie liczby przypadków zatrzymywania obrazu. W zależności od stopnia zatrzymania obrazu program może działać przez dłuższy czas. Aby włączyć funkcję Kondycjonowanie LCD, wybierz opcję Wł.</p>  <p>The screenshot shows the 'Dell 2X Monitor' OSD menu. The 'Others' submenu is selected, and 'LCD Conditioning' is highlighted with a blue bar, showing a checkmark and 'On' next to it. Other options include 'DDC/CI', 'Reset Others', and 'Factory Reset'. Navigation arrows are visible at the bottom right.</p>
	Reset Others (Resetuj Inne)	<p>Resetowanie wszystkich ustawień menu Inne do domyślnych ustawień fabrycznych.</p>
	Factory Reset (Przywracanie ustawień fabrycznych)	<p>Resetowanie wartości wszystkich ustawień do domyślnych ustawień fabrycznych. Są to także ustawienia dla testów ENERGY STAR.</p>  <p>The screenshot shows the 'Dell 2X Monitor' OSD menu. The 'Factory Reset' option is highlighted with a blue bar. To its right, 'ENERGY STAR*' is displayed. Other options in the 'Others' submenu include 'DDC/CI', 'LCD Conditioning', and 'Reset Others'. Navigation arrows are visible at the bottom right.</p>

Icon	Menu and submenus	Description
	More Information (Więcej informacji)	<p>Użyj menu, aby wyświetlić informacje o monitorze lub uzyskać dodatkowe wsparcie dla monitora.</p>  
	Display Info (Informacje o wyświetlaczu)	<p>Wybierz, aby wyświetlić bieżące ustawienia, wersję oprogramowania sprzętowego i znacznik serwisowy monitora.</p>   <p>UWAGA: Powyższy obraz służy wyłącznie do celów ilustracyjnych. Informacje mogą się różnić w zależności od modelu i bieżących ustawień.</p>
	Dell Monitor Support (Wsparcie dla monitorów Dell)	<p>Aby uzyskać dostęp do ogólnych materiałów pomocniczych dotyczących monitora, należy zeskanować kod QR za pomocą smartfona.</p>

Komunikaty ostrzegawcze OSD

Poniższy komunikat z ostrzeżeniem dotyczącym zużycia energii odnosi się do funkcji jasności i pojawi się, gdy użytkownik po raz pierwszy ustawi poziom jasności powyżej poziomu domyślnego.

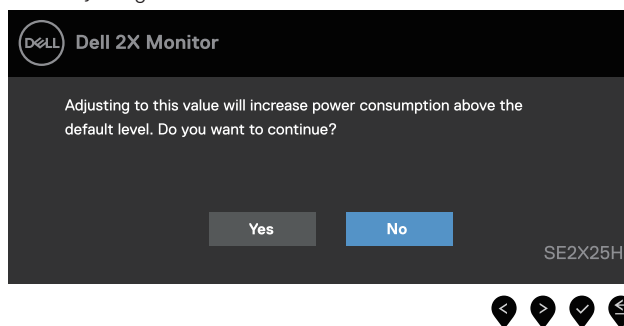

Rysunek 36. Komunikat ostrzegawczy zasilania

Przed włączeniem funkcji Blokada pojawi się poniższy komunikat.

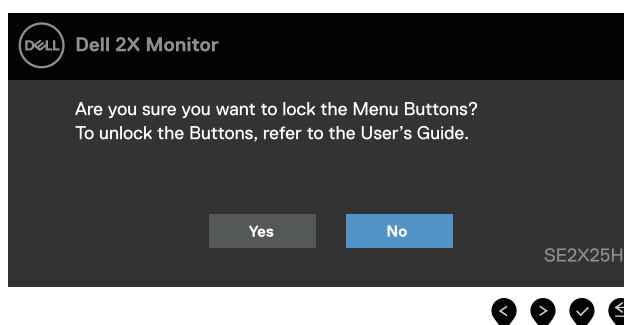

Rysunek 37. Komunikat ostrzegawczy funkcji blokady

UWAGA: Komunikat może się nieco różnić w zależności od wybranych ustawień.

Przed wyłączeniem funkcji DDC/CI pojawi się poniższy komunikat.

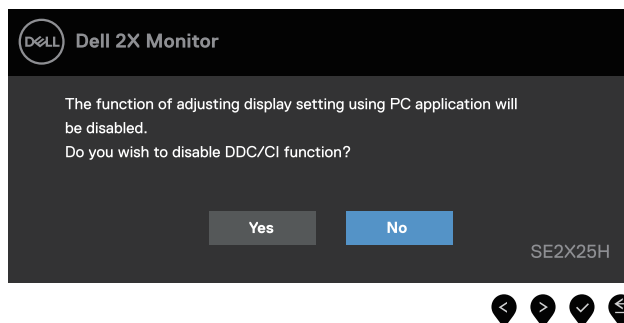

Rysunek 38. Komunikat ostrzegawczy DDC/CI

Po przejściu monitora do trybu gotowości pojawi się poniższy komunikat.

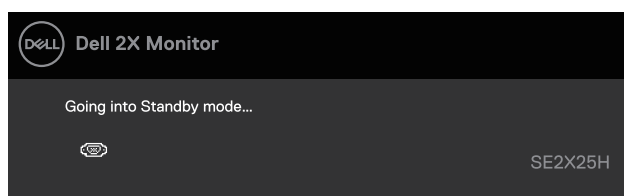

Rysunek 39. Komunikat ostrzegawczy trybu czuwania

Jeśli kabel VGA lub HDMI nie jest podłączony, wyświetlone zostanie pływające okno dialogowe. Monitor przejdzie w tryb czuwania po 4 minutach, jeśli pozostanie w tym stanie.

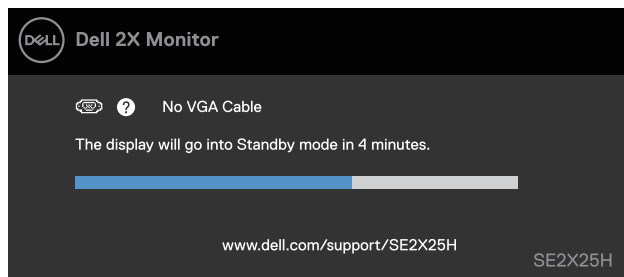

Rysunek 40. Komunikat ostrzegawczy o odłączonym kablu VGA

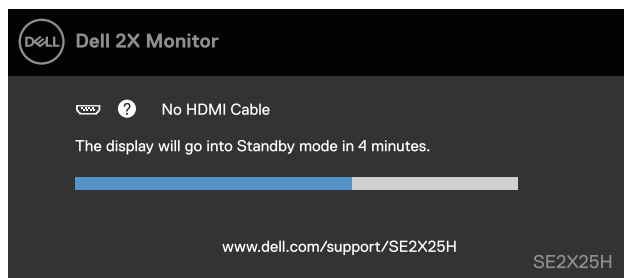

Rysunek 41. Komunikat ostrzegawczy o odłączonym kablu HDMI

Więcej informacji można znaleźć w sekcji [Rozwiązywanie problemów](#).

Ustawienie maksymalnej rozdzielczości

UWAGA: Kroki mogą się nieznacznie różnić w zależności od posiadanej wersji systemu Windows.

Aby ustawić maksymalną rozdzielczość monitora:

W systemach Windows 10 i Windows 11:

1. Kliknąć prawym przyciskiem myszy na pulpicie, a następnie **Ustawienia wyświetlania**.
2. W przypadku podłączenia więcej niż jednego monitora należy wybrać opcję **SE2225H/SE2425H**.
3. Kliknąć listę rozwijaną **Ustawienia wyświetlania** i wybrać **1920 x 1080**.
4. Kliknąć przycisk **Zachowaj zmiany**.

Jeżeli nie widać opcji 1920 x 1080, należy zaktualizować sterownik graficzny do najnowszej wersji. W zależności od komputera należy wykonać jedną z poniższych procedur:

Jeśli posiadasz komputer stacjonarny lub laptop Dell:

- Przejdź na stronę www.dell.com/support, wprowadź swój identyfikator usługi i pobierz najnowszy sterownik karty graficznej.
- Jeśli używasz komputera innej firmy niż Dell (laptopa lub komputera stacjonarnego):
- Przejdź do witryny pomocy technicznej dla komputera innej firmy niż Dell i pobierz najnowsze sterowniki karty graficznej.
- Przejdź na stronę internetową karty graficznej i pobierz najnowsze sterowniki karty graficznej.

Rozwiązywanie problemów

⚠ OSTRZEŻENIE: Przed rozpoczęciem którejkolwiek z procedur opisanych w tej sekcji należy postępować zgodnie z Instrukcją bezpieczeństwa.

Self-test

Monitor ma funkcję autotestu, która umożliwia sprawdzenie prawidłowości jego działania. Jeśli monitor i komputer są prawidłowo podłączone, ale ekran monitora pozostaje ciemny, należy uruchomić autotest monitora, wykonując poniższe czynności:

1. Wyłączyć komputer i monitor.
 2. Odłączyć wszystkie kable wideo od monitora. Aby zapewnić prawidłowe działanie autotestu, należy odłączyć wszystkie kable cyfrowe z tyłu komputera.
 3. Włączyć monitor.
- ⓘ UWAGA:** Jeśli monitor nie wykrywa sygnału wideo i działa prawidłowo, na ekranie powinno pojawić się okno dialogowe (na czarnym tle). W trybie autotestu dioda LED zasilania pozostaje biała.

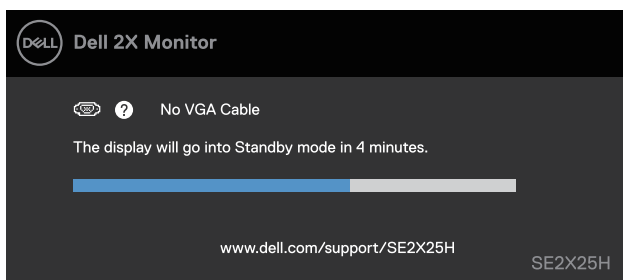

Rysunek 42. Komunikat ostrzegawczy o odłączonym kablu VGA

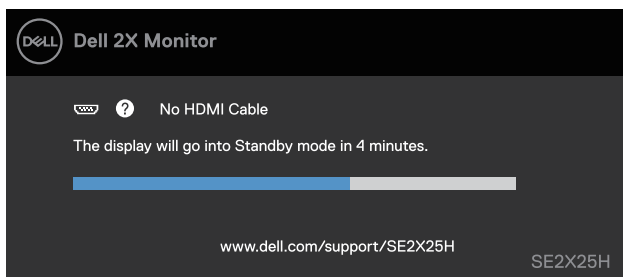

Rysunek 43. Komunikat ostrzegawczy o odłączonym kablu HDMI

ⓘ UWAGA: Ten komunikat pojawia się również podczas normalnej pracy, gdy kabel wideo jest odłączony lub uszkodzony.

4. Wyłączyć monitor i ponownie podłączyć kabel wideo, a następnie włączyć komputer i monitor.

Jeśli po wykonaniu poprzedniej procedury ekran monitora pozostaje pusty, należy sprawdzić kontroler wideo i komputer pod kątem prawidłowego działania monitora.

Wbudowana diagnostyka

Monitor ma wbudowane narzędzie diagnostyczne, które umożliwia określenie, czy nieprawidłowości działania ekranu są powiązane z monitorem czy z komputerem i kartą graficzną.

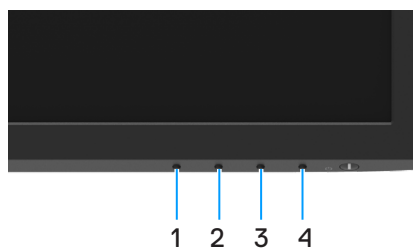



Rysunek 44. Wbudowane przyciski funkcji diagnostycznych

Tabela 21. Opis etykiety.

Etykieta	Opis
1	Przycisk 1
2	Przycisk 2
3	Przycisk 3
4	Przycisk 4

Aby uruchomić wbudowane testy diagnostyczne:

1. Upewnij się, że ekran jest czysty (na powierzchni ekranu nie ma kurzu).
2. Naciśnij przycisk **Przycisk 4** i przytrzymaj go przez około 4 sekundy, aż do wyświetlenia menu.
3. Za pomocą **Przycisku 1** lub **2** wybierz  i naciśnij  w celu potwierdzenia.
Na początku programu diagnostycznego pojawi się szary wzór testowy.
4. Uważnie sprawdź ekran pod kątem nieprawidłowości.
5. Naciśnij **Przycisk 1**, aby zmienić wzory testowe.
6. Powtórz czynności 4 i 5, aby sprawdzić wyświetlanie kolorów czerwonego, zielonego, niebieskiego, czarnego, białego i tekstu.
7. Podczas testu koloru białego sprawdź ekran pod kątem jednolitości bieli i tego czy nie ma ona odcienia zielonkawego/czerwonawego itp.
8. Naciśnij **Przycisk 1**, aby zakończyć program diagnostyczny.

Typowe problemy

Poniższa tabela zawiera ogólne informacje o mogących wystąpić typowych problemach związanych z monitorem oraz ich możliwe rozwiązania.

Tabela 22. Typowe problemy i rozwiązania.

Typowe objawy	Możliwe rozwiązania
Brak wideo/wyłączona dioda LED zasilania	<ul style="list-style-type: none"> • Upewnić się, że kabel wideo łączący monitor z komputerem jest prawidłowo podłączony i zabezpieczony. • Sprawdzić, czy gniazdo zasilania działa prawidłowo przy użyciu innego sprzętu elektrycznego. • Upewnić się, że przycisk zasilania jest wciśnięty. • Upewnić się, że wybrano prawidłowe źródło sygnału wejściowego w menu Input Source (Źródło sygnału wejściowego).
Brak wideo/włączona dioda LED zasilania	<ul style="list-style-type: none"> • Zwiększyć jasność i kontrast za pomocą menu ekranowego. • Przeprowadzić autotest funkcji monitora. • Sprawdzić, czy styki złącza kabla wideo nie są wygięte lub złamane. • Uruchomić wbudowaną diagnostykę. • Upewnić się, że wybrano prawidłowe źródło sygnału wejściowego w menu Input Source (Źródło sygnału wejściowego).
Słaba ostrość	<ul style="list-style-type: none"> • Wyeliminować przedłużacze wideo. • Zresetować monitor do ustawień fabrycznych (Przywracanie ustawień fabrycznych). • Zmienić rozdzielczość wideo na prawidłowy współczynnik proporcji.
Trzęsące się/rozedrgane wideo	<ul style="list-style-type: none"> • Zresetować monitor do ustawień fabrycznych (Przywracanie ustawień fabrycznych). • Sprawdzić czynniki środowiskowe. • Przenieść monitor i przeprowadzić test w innym pomieszczeniu.
Brakujące piksele	<ul style="list-style-type: none"> • Wyłączyć monitor i włączyć go ponownie. • Stale wyłączony piksel jest naturalną wadą, która może wystąpić w technologii LCD. • Więcej informacji na temat zasad dotyczących jakości i pikseli monitorów firmy Dell można znaleźć w witrynie pomocy technicznej firmy Dell pod adresem: www.dell.com/pixelguidelines.
Zablokowane piksele	<ul style="list-style-type: none"> • Wyłączyć monitor i włączyć go ponownie. • Stale wyłączony piksel jest naturalną wadą, która może wystąpić w technologii LCD. • Więcej informacji na temat zasad dotyczących jakości i pikseli monitorów firmy Dell można znaleźć w witrynie pomocy technicznej firmy Dell pod adresem: www.dell.com/pixelguidelines.
Problemy z jasnością	<ul style="list-style-type: none"> • Zresetować monitor do ustawień fabrycznych (Przywracanie ustawień fabrycznych). • Wyregulować jasność i kontrast za pomocą menu ekranowego.
Zniekształcenia geometryczne	<ul style="list-style-type: none"> • Zresetować monitor do ustawień fabrycznych (Przywracanie ustawień fabrycznych). • Wyregulować poziomo i pionowo za pomocą menu ekranowego.
Linie poziome/pionowe	<ul style="list-style-type: none"> • Zresetować monitor do ustawień fabrycznych (Przywracanie ustawień fabrycznych). • Przeprowadzić autotest monitora i sprawdzić, czy te linie są również w trybie autotestu. • Sprawdzić, czy styki złącza kabla wideo nie są wygięte lub złamane. • Uruchomić wbudowaną diagnostykę.
Problemy z synchronizacją	<ul style="list-style-type: none"> • Zresetować monitor do ustawień fabrycznych (Przywracanie ustawień fabrycznych). • Przeprowadzić autotest monitora, aby sprawdzić, czy zakodowany ekran pojawia się w trybie autotestu. • Sprawdzić, czy styki złącza kabla wideo nie są wygięte lub złamane. • Zrestartować komputer w trybie awaryjnym.
Kwestie związane z bezpieczeństwem	<ul style="list-style-type: none"> • Nie przeprowadzać żadnych czynności związanych z rozwiązywaniem problemów. • Natychmiast skontaktować się z firmą Dell.

Typowe objawy	Możliwe rozwiązania
Problemy okresowe	<ul style="list-style-type: none"> Przetestować różne Tryby ustawień wstępnych w menu OSD ustawień Koloru. Wyregulować wartość R/G/B w opcji Kolor niestandardowy w menu OSD Ustawienia Koloru. Zmienić wejściowy format kolorów na RGB lub YCbCr/YPbPr w menu OSD ustawień Koloru. Uruchomić wbudowaną diagnostykę.
Brakujący kolor	<ul style="list-style-type: none"> Przeprowadzić autotest funkcji monitora. Upewnić się, że kabel wideo łączący monitor z komputerem jest prawidłowo podłączony i zabezpieczony. Sprawdzić, czy styki złącza kabla wideo nie są wygięte lub złamane.
Nieprawidłowy	<ul style="list-style-type: none"> Przetestować różne Tryby ustawień wstępnych w menu OSD ustawień Koloru. Wyregulować wartość R/G/B w opcji Kolor niestandardowy w menu OSD Ustawienia Koloru. Zmienić wejściowy format kolorów na RGB lub YCbCr/YPbPr w menu OSD ustawień Koloru. Uruchomić wbudowaną diagnostykę.
Retencja obrazu ze statycznego obrazu pozostawionego na monitorze przez długi czas	<ul style="list-style-type: none"> Ustawić ekran tak, aby wyłączał się po kilku minutach bezczynności. Można to zmienić w Opcjach zasilania systemu Windows lub ustawieniach Oszczędzania energii komputera Mac. Alternatywą może być dynamicznie zmieniający się wygaszacz ekranu.
Smużenie lub przeostrzenie wideo	<ul style="list-style-type: none"> Zmienić czas reakcji w OSD Wyświetlacza na szybki lub normalny, w zależności od aplikacji i sposobu użytkowania.

Problemy specyficzne dla produktu

Tabela 23. Problemy i rozwiązania specyficzne dla produktu.

Specyficzne objawy	Możliwe rozwiązania
Za mały obraz ekranowy	<ul style="list-style-type: none"> Sprawdź ustawienie Współczynnik proporcji w pozycji Monitor w menu OSD. Zresetuj monitor do ustawień fabrycznych (Przywracanie ustawień fabrycznych).
Nie można wyregulować monitora przyciskami na spodzie panelu	<ul style="list-style-type: none"> Wyłącz monitor, odłącz przewód zasilający, ponownie podłącz, a następnie włącz monitor. Sprawdź, czy menu OSD nie jest zablokowane. Jeśli tak, naciśnij i przytrzymaj przez cztery sekundy przycisk Zakończ (przycisk 4) w celu odblokowania.
Brak sygnału wejścia po naciśnięciu elementów sterowania użytkownika	<ul style="list-style-type: none"> Sprawdź źródło sygnału. Upewnij się, że komputer nie jest w trybie gotowości lub uśpienia, przesuwając mysz lub naciskając dowolny klawisz na klawiaturze. Sprawdź, czy kabel wideo jest prawidłowo podłączony. W razie potrzeby odłącz i podłącz ponownie kabel wideo. Zresetuj komputer lub odtwarzacz wideo.
Obraz nie wypełnia całego ekranu	<ul style="list-style-type: none"> Ze względu na różne formaty wideo (współczynnik proporcji) filmów DVD monitor może wyświetlać obraz na pełnym ekranie. Uruchom wbudowane testy diagnostyczne.

Informacje dotyczące przepisów

Powiadomienia FCC (tylko USA) i inne informacje regulacyjne

Powiadomienia FCC i inne informacje dotyczące przepisów można znaleźć na stronie internetowej dotyczącej zgodności z przepisami pod adresem www.dell.com/regulatory_compliance

Baza danych produktów UE dla etykiety energetycznej i karty informacyjnej produktu

SE2225H: <https://eprel.ec.europa.eu/qr/1999295>

SE2425H: <https://eprel.ec.europa.eu/qr/1999331>

Kontakt z Dell

Aby skontaktować się z firmą Dell w sprawach dotyczących sprzedaży, pomocy technicznej lub obsługi klienta, patrz www.dell.com/contactdell.

- ① **UWAGA:** Dostępność zależy od kraju i produktu, a niektóre usługi mogą być niedostępne w danym kraju.
- ① **UWAGA:** Jeśli nie masz aktywnego połączenia internetowego, możesz znaleźć informacje kontaktowe na fakturze zakupu, liście przewozowym, rachunku lub w katalogu produktów Dell.