

brother

TZe HGe
TAPE TAPE

P-touch

***E110* Podręcznik Użytkownika**

Polski

E110 Podręcznik Użytkownika**Polski**

Dziękujemy za zakup urządzenia etykietującego P-touch firmy Brother!

Niniejsze nowe urządzenie etykietujące P-touch firmy Brother umożliwia tworzenie różnorodnych niestandardowych etykiet samoprzylepnych.

To urządzenie etykietujące P-touch korzysta z taśm TZe lub HGe firmy Brother. Kasety z taśmami TZe i HGe są dostępne w wielu kolorach i wielkościach. Pełna lista taśm zgodnych z urządzeniem etykietującym P-touch jest dostępna na stronie www.brother.com.

Przed rozpoczęciem korzystania z urządzenia etykietującego P-touch należy zapoznać się z niniejszym podręcznikiem i załączonym Przewodnikiem Bezpieczeństwa Produktu. Podręcznik należy przechowywać w bezpiecznym miejscu.

Wer. 01

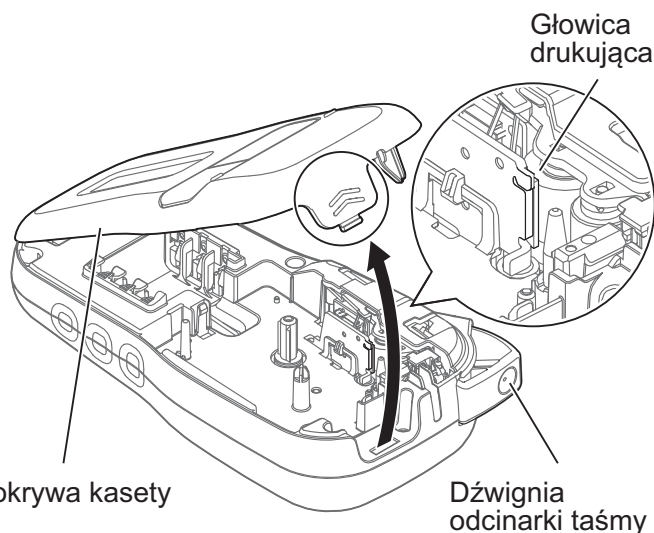
1 WPROWADZENIE**Instalacja zasilania i kasety z taśmą****1**

Przy wyświetlaczu LCD skierowanym w dół otwórz pokrywę kasety, naciskając rowkowane zamknięcie i otwierając pokrywę w kierunku wskazanym przez strzałkę, jak na ilustracji.

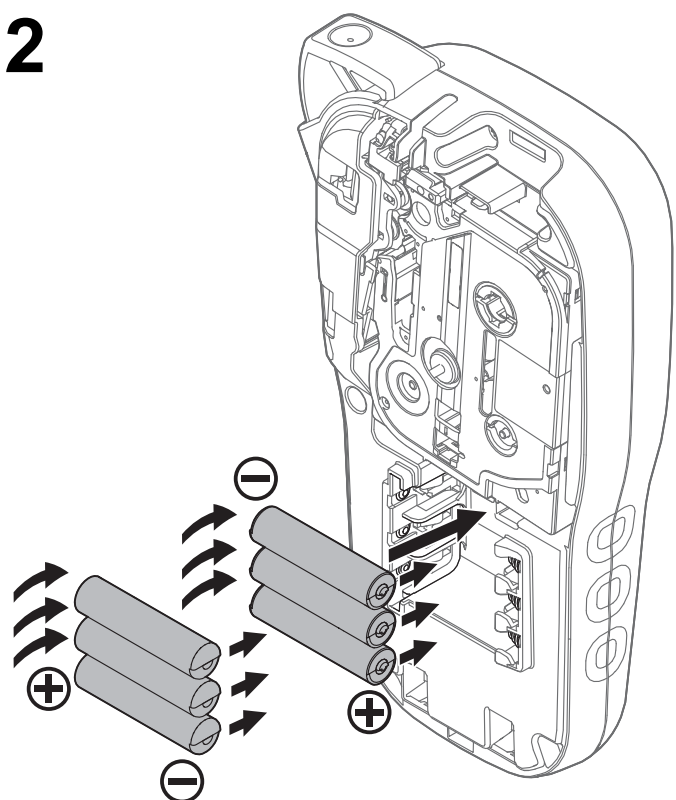
2

Po wymianie baterii lub kaset z taśmą upewnij się, że zasilanie jest wyłączone.

Niniejsze urządzenie etykietujące P-touch wymaga użycia sześciu baterii alkalicznych AAA lub sześciu całkowicie naładowanych akumulatorów Ni-MH (brak w zestawie).

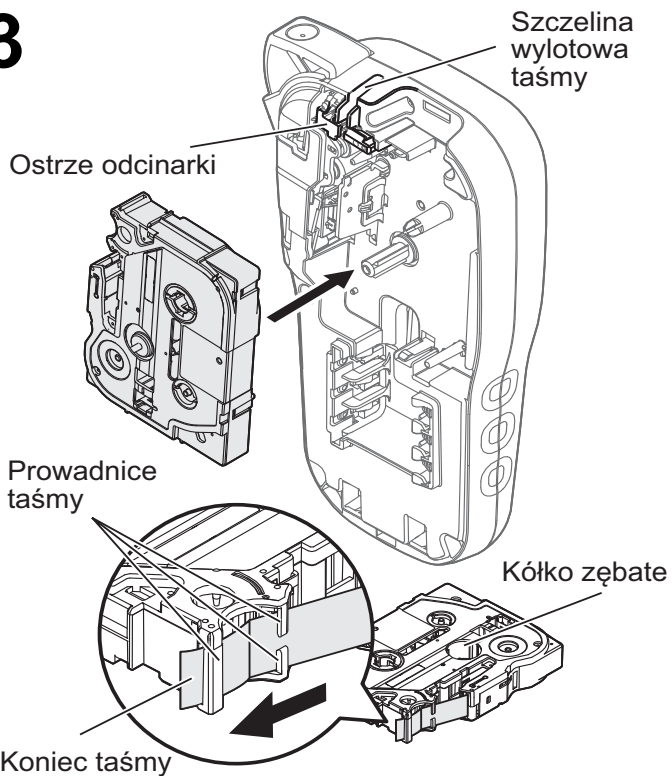
3

Załadź kasetę z taśmą w sposób pokazany na rysunku wewnątrz obudowy. Delikatnie wsuń kasetę w urządzenie etykietujące P-touch, aż zostanie zablokowana w miejscu.

- Upewnij się, że kaseeta z taśmą jest oznaczona symbolem **TZe** lub **HGe**.
- Używaj tylko oryginalnych taśm Brother TZe lub HGe w tym urządzeniu.

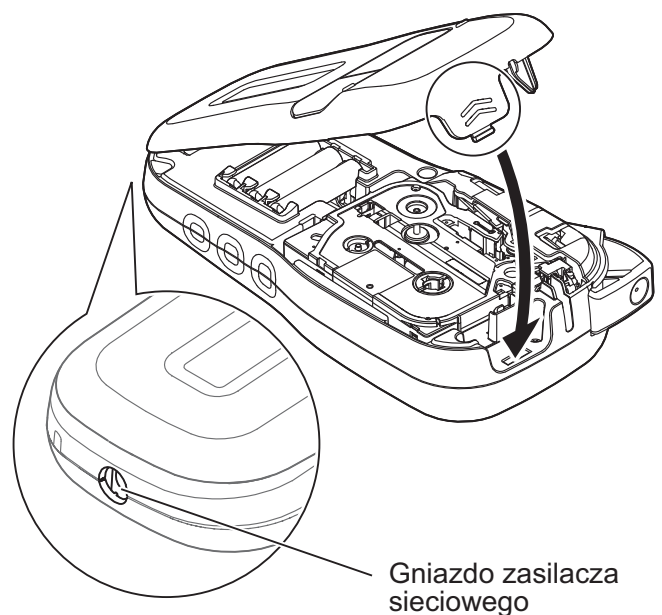
4

Zamknij pokrywę kasety i delikatnie naciśnij, aż zostanie zablokowana w miejscu.

INFORMACJA

Aby korzystać z opcjonalnego zasilacza sieciowego (AD-24ES) zamiast z baterii:

1. Włóż wtyczkę przewodu zasilacza do gniazda zasilacza sieciowego z boku urządzenia etykietującego P-touch.
2. Podłącz wtyczkę przewodu zasilacza do uziemionego elektrycznego gniazda sieciowego.

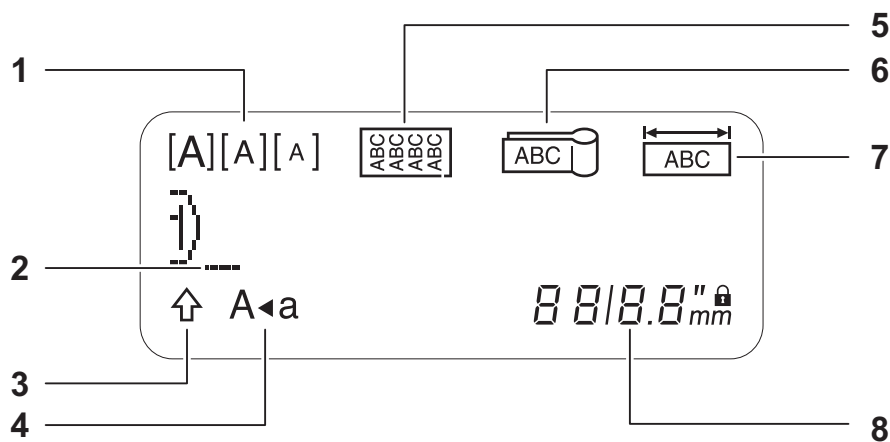

- 1. Rozmiar
- 2. Cursor
- 3. Shift
- 4. Wielkość liter

- 5. Owijka kabla
- 6. Flaga kablowa
- 7. Płyta czołowa

- 8. Dł. etykiety
Jeśli wybrano określoną
długość etykiety, wyświetlony
zostanie również symbol .

INFORMACJA

- Na wyświetlaczu LCD wyświetlany jest jeden wiersz zawierający 15 znaków, ale można wprowadzić tekst o długości do 80 znaków.

• Długość etykiety widoczna na wyświetlaczu LCD może się nieznacznie różnić od rzeczywistej długości wydrukowanej etykiety.

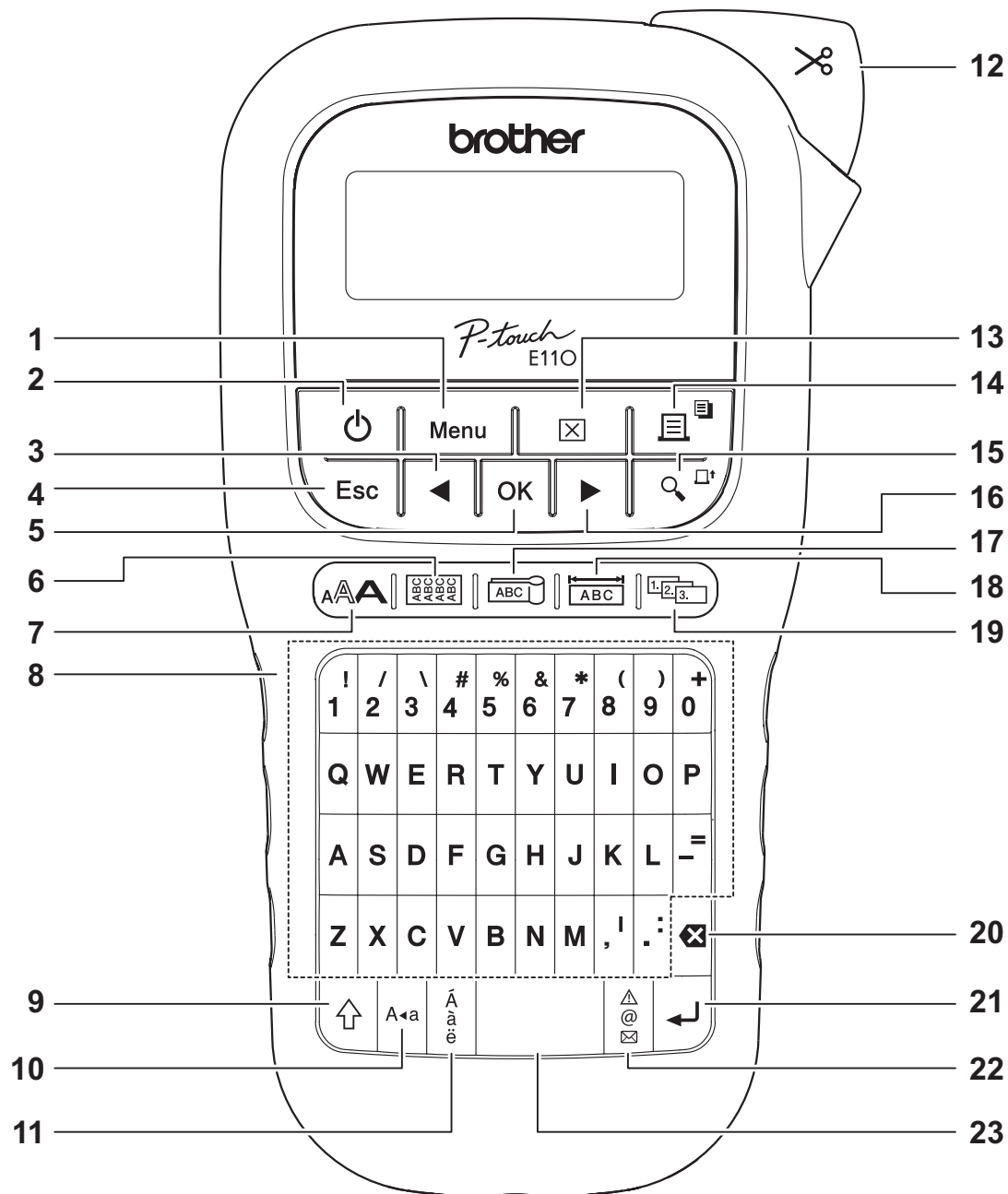

- | | | |
|---|--|----------------------------|
| 1. Przycisk Menu | 9. Przycisk Shift | 17. Przycisk Flaga kabla |
| 2. Przycisk zasilania | 10. Przycisk wielkich liter | 18. Przycisk Płyta czołowa |
| 3. Przycisk kursora: Lewo (użyj z przyciskiem Shift, aby przejść do początku tekstu). | 11. Przycisk akcentów | 19. Przycisk szeregowania |
| 4. Przycisk Esc | 12. Dźwignia odcinarki taśmy | 20. Przycisk Backspace |
| 5. Przycisk OK | 13. Przycisk Wyczyść | 21. Przycisk Enter |
| 6. Przycisk Owijka kabla | 14. Przycisk drukowania | 22. Przycisk symboli |
| 7. Przycisk tekstowy | 15. Przycisk Podgląd | 23. Przycisk spacji |
| 8. Przyciski znaków | 16. Przycisk kursora: Prawo (użyj z przyciskiem Shift, aby przejść do końca tekstu). | |

INFORMACJA

- Podczas wybierania ustawień lub długości naciśnij przycisk spacji, aby wrócić do wartości domyślnej.

Naciśnięcie przycisku Podgląd powoduje wyświetlenie podglądu etykiety, który może różnić się od rzeczywistego wyglądu wydrukowanej etykiety.

Ustawienia początkowe

1 Włącz urządzenie etykietujące P-touch.

Zapewnij zasilanie, używając sześciu baterii AAA lub opcjonalnego zasilacza sieciowego (AD-24ES), a następnie naciśnij przycisk , aby włączyć urządzenie.

2 Ustaw język.

Ustawienie domyślne to [English].

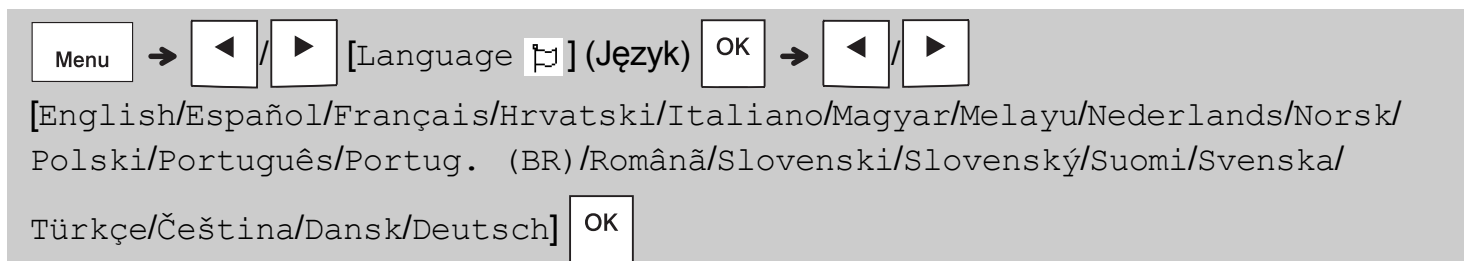

Menu → [Left] / [Right] [Language ] (Język) [OK] → [Left] / [Right]
[English/Español/Français/Hrvatski/Italiano/Magyar/Melayu/Nederlands/Norsk/
Polski/Português/Portug. (BR)/Română/Slovenski/Slovenský/Suomi/Svenska/
Türkçe/Čeština/Dansk/Deutsch] [OK]

3 Ustaw jednostkę miary.

Ustawienie domyślne to [mm].



Menu → [Left] / [Right] [Jednostka] [OK] → [Left] / [Right] [cal/mm] [OK]

INFORMACJA

- Urządzenie etykietujące P-touch zostanie automatycznie wyłączone po pięciu minutach nieużywania.
- Aby anulować daną operację, naciśnij przycisk .
- Aby przywrócić ustawienie domyślne, naciśnij przycisk spacji.

Kontrast

Przy użyciu tej funkcji można ustawiać jasność wyświetlacza LCD. Dostępnych jest pięć poziomów od [-2] (najciemniejszy) do [+2] (najjaśniejszy). Ustawienie domyślne to [0].



Menu → [Left] / [Right] [Kontrast LCD] [OK] → [Left] / [Right] [-2 / -1 / 0 / +1 / +2] [OK]

INFORMACJA

- Aby przywrócić ustawienie domyślne, naciśnij przycisk spacji.

Materiały eksploatacyjne i akcesoria

Kasety: Aby uzyskać aktualne informacje o materiałach eksploatacyjnych, odwiedź stronę Brother support: support.brother.com

Zasilacz sieciowy: AD-24ES

Zespół odcinarki: TC-4 (wymiana)

Jeśli ostrze odcinarki stępi się po wielokrotnym użyciu i taśmy nie można gładko przeciąć, obróć płytę odcinarki, jak przedstawiono na ilustracji ①. Jeśli problemy nie ustąpiły, wymień zespół odcinarki na nowy (materiał nr TC-4) od autoryzowanego sprzedawcy firmy Brother.

► Wymiana zespołu odcinarki

1. Wyjmij dwie części zespołu odcinarki (zielone) w kierunku wskazywanym przez strzałki na poniższej ilustracji ②.
2. Zainstaluj nowy zespół odcinarki. Wsuń go delikatnie, aż zostanie zablokowany na swoim miejscu.

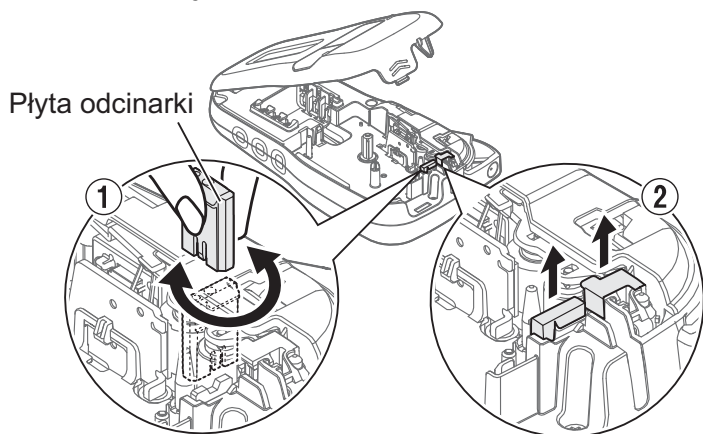

⚠ OSTRZEŻENIE

Nie dotykaj bezpośrednio ostrza odcinarki palcami.

Specyfikacja

Wymiary: Ok. 109 (szer.) x 202 (gł.) x 55 (wys.) mm
(szer. x gł. x wys.)

Ciężar: Ok. 400 g
(bez baterii i kasety z taśmą)

Zasilanie: Sześć baterii alkalicznych AAA (LR03)
Sześć akumulatorów AAA Ni-MH (HR03) *1
Opcjonalny zasilacz sieciowy (AD-24ES)

Kaseta z taśmą: Szerokości taśm Brother P-touch TZe:
3,5 mm, 6 mm, 9 mm, 12 mm
Szerokości taśmy Brother HGe:
6 mm, 9 mm, 12 mm

*1 Aby uzyskać najnowsze informacje na temat zalecanych baterii, odwiedź witrynę support.brother.com.

Wprowadzanie tekstu

Można wprowadzić maksymalnie 80 znaków i spacji dla każdej etykiety tekstowej.

Aby anulować daną operację, naciśnij

przycisk .

► Przełączanie pomiędzy wielkimi a małymi literami



Wielkie litery

(A+a WŁ.)

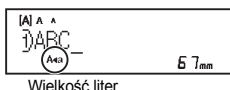

Wielkość liter

Małe litery

(A+a WYŁ.)

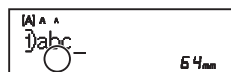

Wielkość liter

► Tworzenie dwuwierszowych taśm

Przesuń kursor w miejsce, w którym chcesz

rozpocząć kolejny wiersz i naciśnij .

W przypadku drukowania dwóch wierszy tekstu użyj taśmy o szerokości 9 mm lub 12 mm.

Wiersz 1



Obraz



Wiersz 2

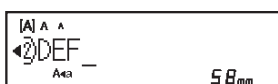

● INFORMACJA

- Po naciśnięciu przycisku Enter  zostanie wyświetlony symbol przejścia do nowego wiersza (↵).

► Wprowadzanie tabulatorów



Po wstawieniu w tekście tabulatora zostanie wyświetlony jego symbol .

► Zmiana długości tabulatora

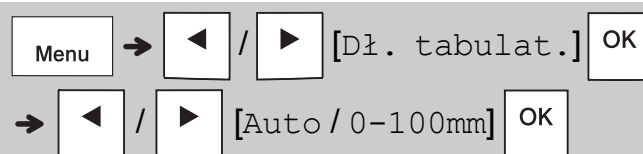

- Aby przywrócić domyślną długość tabulatora, naciśnij przycisk spacji.
- Należy pamiętać, że domyślna długość różni się w zależności od rozmiaru danej taśmy.

► Przyciski kursora

Przechodzenie na koniec tekstu:



Przechodzenie na początek tekstu:

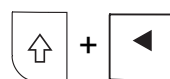

► Wprowadzanie znaków z akcentami

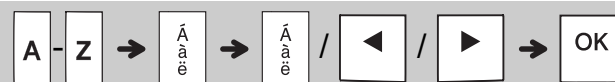

- Patrz tabela **Znaki z akcentem** w niniejszym podręczniku.
- Kolejność znaków z akcentem różni się w zależności od wybranego języka.

Wprowadzanie tekstu (cd.)

► Zmiana długości etykiety

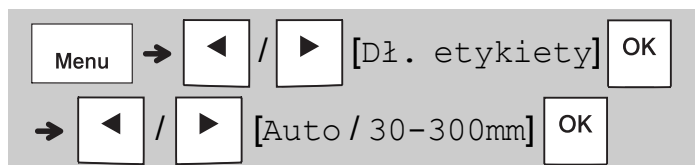

● INFORMACJA

- Po ustawieniu określonej długości taśmy zostanie wyświetlony symbol blokady .
- Aby przywrócić domyślną długość (Automatyczną, w oparciu o długość tekstu), naciśnij przycisk spacji.

► Usuwanie tekstu i ustawień

Aby usunąć poszczególne znaki i spacje,

naciskaj .

Aby usunąć cały tekst:



Aby usunąć cały tekst i ustawienia:



Zapisywanie plików taśm

Można zapisać tekst i ustawienia dla maksymalnie dziewięciu różnych etykiet. Każda taśma mieści do 80 znaków (ze spacjami). Przypisz numer (1-9) do każdego zapisanego pliku, aby użyć go ponownie, oraz edytuj i nadpisuj zapisane pliki w zależności od potrzeby.

► Zapisywanie nowego pliku

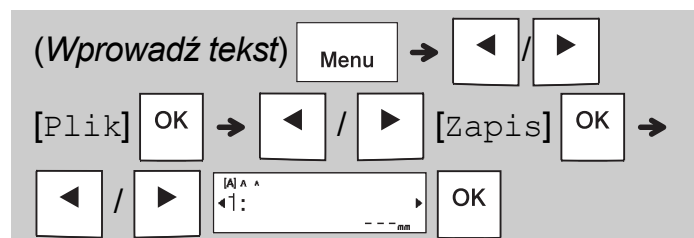

● INFORMACJA

- W przypadku zapisywania pliku pod numerem, który został już wcześniej przypisany do innego pliku, na wyświetlaczu LCD zostanie wyświetlone pytanie [Zastąpić OK?]. Aby nadpisać wcześniej zapisany plik, naciśnij . Aby anulować bez zapisywania, naciśnij przycisk .

► Drukowanie zapisanego pliku

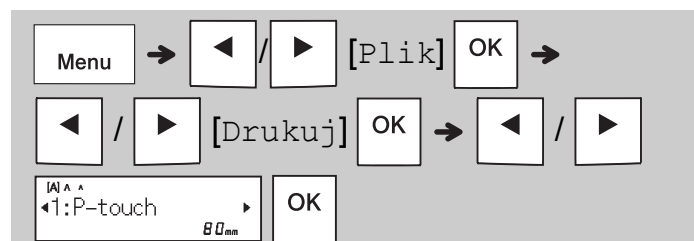

► Otwieranie zapisanego pliku

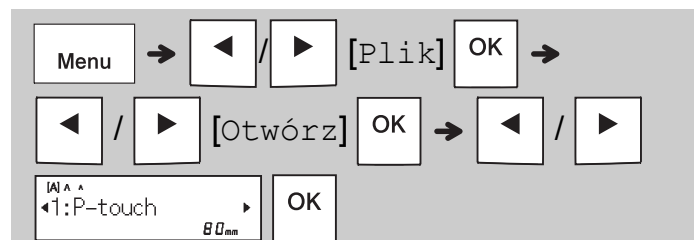





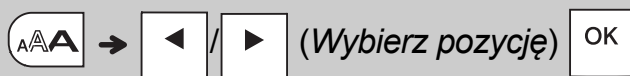











Przycisk tekstowy

1 Naciśnij , aby wybrać ustawienia wprowadzania tekstu.





2 Naciśnij przycisk  / , aby wybrać ustawienia.

Wielkość	Duża	
	Średnia	
	Mała	
Styl	Normalny	
	Gruby	
	Obrys	
	Cień	
	Kursywa	
	Kurs gruba	
	Kurs obrys	
	Kurs cień	
	Pionowa	
	Pion.+pogrub	
Szerokość	Normalna	
	× 2	
	× 1/2	

Przycisk symboli

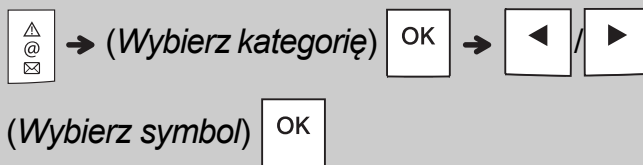
► Wprowadzanie symboli





- Patrz tabela **Symbole** w niniejszym podręczniku.
- Aby anulować wykonaną czynność, naciśnij przycisk .
- Wybierz opcję Historia, aby wyświetlić do siedmiu ostatnio używanych symboli.
- Możesz także wstawić Symbole, naciskając przyciski skrótu, jak pokazano poniżej.

Interpunkcja	Przycisk spacji	Waluta	
Historia		Grecki	
Marginesy		Elektryka	
Punktory		Datacom	
Indeks gr/dl		AV/Zabezp.	
Matematyka		Bezpiecz.	
Strzałki			

Podkreślenie i Ramka

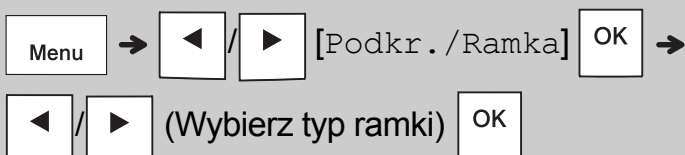
Zaznacz tekst, podkreślając go lub stosując ramkę.

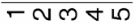





2
12345 
3

Drukowanie etykiet

► Podgląd



- Naciśnięcie przycisku Podgląd powoduje wyświetlenie podglądu etykiety, który może różnić się od rzeczywistego wyglądu wydrukowanej etykiety.
- Jeśli na ekranie LCD nie można wyświetlić całego tekstu jednocześnie, naciśnij  / , aby wyświetlić tekst ukryty.
- Naciśnij  /  / , aby wyjść z trybu Podglądu.

► Podawanie (podawanie taśmy)



- Funkcja ta umożliwi podanie około 25 mm pustej taśmy.
- Nie ciągnij za nieuciętą taśmę z kasety z taśmą, ponieważ może to uszkodzić kasetę.

► Drukowanie



Naciśnij przycisk drukowania, aby drukować tekst wyświetlany na wyświetlaczu LCD.

► Drukowanie większej liczby kopii

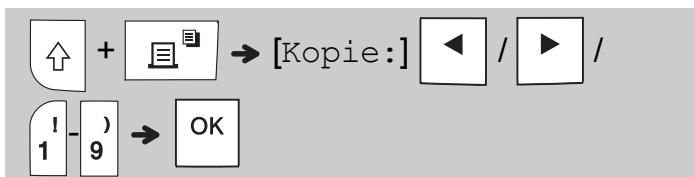

- Można wydrukować do dziewięciu kopii każdej etykiety.
- NIE dotykaj dźwigni odcinarki taśmy, gdy na wyświetlaczu LCD widoczny jest komunikat [Czekaj].
- **Aby odciąć taśmę:** Po zakończeniu drukowania popchnij dźwignię odcinarki taśmy, gdy wyświetlony zostanie komunikat [Odetnij].
- Aby usunąć podłoże taśmy, złoż taśmę wzdłuż (zadrukowaną stroną do środka), aby odsłonić wewnętrzne krawędzie podłoża taśmy. Usuń i naklej.

► Ustawianie marginesów

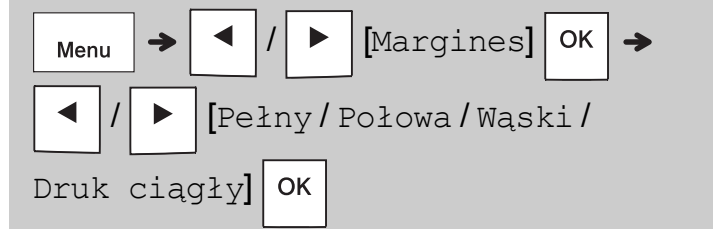



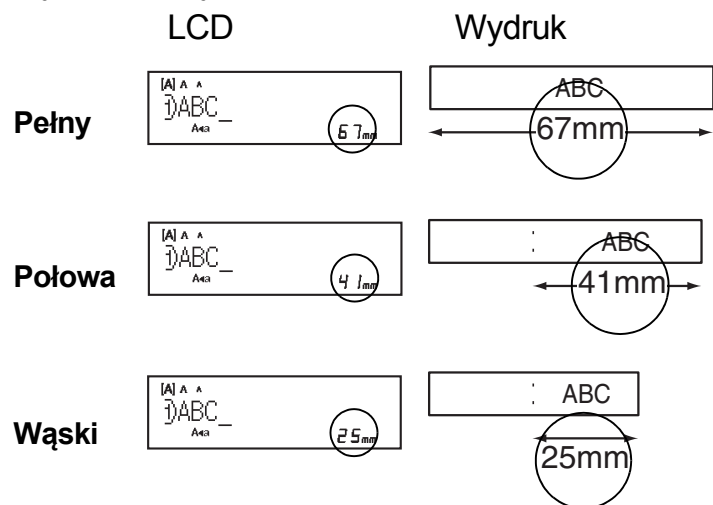

[Pełny] / [Połowa] / [Wąski]

Przy użyciu jednej z tych opcji można dostosować długość marginesu przed tekstem i za nim. W przypadku wybrania opcji [Połowa] lub [Wąski] wydrukowany dwukropek (:) wskazuje koniec etykiety. Przytnij nożyczkami wzdłuż wydrukowanych znaków (:).



[Druk ciągły] (opcja oszczędzania taśmy)

Przy użyciu tej opcji możesz wydrukować wiele różnych etykiet z wąskimi marginesami. Opcja ta umożliwia oszczędzanie taśmy.

1. Wprowadź tekst.
2. Naciśnij .
3. Gdy na wyświetlaczu LCD pojawi się pytanie [Podawanie OK?], naciśnij , aby zmienić tekst.
4. Usuń tekst, wprowadź żądany tekst następnej etykiety, a następnie naciśnij przycisk .
5. Po wydrukowaniu ostatniej etykiety i gdy na wyświetlaczu LCD pojawi się pytanie [Podawanie OK?], naciśnij .

● INFORMACJA

- Opcje [Pełny], [Połowa] i [Druk ciągły] są niedostępne, gdy używane są funkcje Owijka kabla, Flaga kabla lub Płyta czołowa.
- Gdy wybrane jest ustawienie [Druk ciągły], należy wysunąć taśmę przed użyciem odcinarki (). W przeciwnym razie część tekstu może zostać odcięta.
- Nie ciągnij za taśmę, ponieważ może to uszkodzić kasetę z taśmą.

3 PRZYCISKI ZASTOSOWANIA ETYKIET

Owijka kabla

Przy użyciu tej funkcji można utworzyć etykietę owijaną wokół kabla lub przewodu.

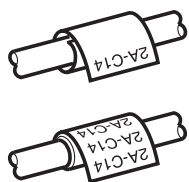

Przy użyciu funkcji KabObr/Powt można drukować tekst wielokrotnie wzdłuż etykiety, aby umożliwić jego odczytanie z dowolnego kąta.

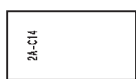

Aby aktywować funkcję Pow tkst, naciśnij **Menu**, a następnie wybierz [KabObr/Powt].

[Pow tkst: **wy**]

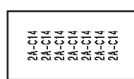

[Pow tkst: **w**]



 →  /  (Wybierz średnicę kabla)

OK → (Wprowadź tekst) → 

Średnica kabla: Dostępna od 3 do 90 mm
Domyślne: 6 mm

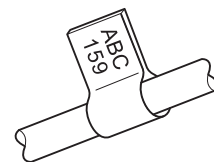

Flaga kablowa

Dzięki tej funkcji etykietę można owinąć wokół kabla lub przewodu, a jej końce ze sobą skleić w celu utworzenia flagi.



Można wybrać żądaną długość flagi. Po wybraniu opcji [Auto] długość flagi dostosowywana jest automatycznie od długości tekstu.





 →  /  (Wybierz długość flagi)

OK → (Wprowadź tekst) → 

- Długość flagi: Od 10 do 200 mm, Auto
Domyślne: Auto
- Funkcji flagi kabla należy użyć, gdy średnica obiektu jest większa niż 3 mm.
- W przypadku funkcji Flaga kabla nie można obracać tekstu.

INFORMACJA



- Zalecamy korzystanie z elastycznej taśmy identyfikacyjnej do etykiet przymocowywanej do kabli i przewodów.
- Aby anulować funkcje Owijka kabla/Flaga kabla/Pł. czołowa podczas wykonywania operacji, naciśnij odpowiednio  /  lub .
- W zależności od wybranego formatu może nie być drukowana cała zawartość tekstu. Na przykład, jeśli tekst będzie za długi i nie zmieści się w formacie, wyświetlony zostanie komunikat o błędzie [Tkst za długi!].

Płyta czołowa

Za pomocą tej funkcji można utworzyć etykietę, którą można użyć w celu identyfikacji różnych komponentów lub paneli.

Użycie funkcji Pł. czołowa gwarantuje równe rozmieszczenie bloku tekstu na każdej etykietce.

18A 20J 34C 40B

 →  /  (Wybierz długość płyty

czołowej)  → (Wprowadź tekst) → 

Długość płyty czołowej: od 30 mm do 300 mm
Domyślne: 50 mm

Szereguj

Za pomocą tej funkcji można drukować wiele etykiet zawierających automatycznie zwiększane liczby lub kolejne litery umieszczone na każdej z nich.

Tej funkcji szeregowania można użyć również w szablonach Owijka kabla, Flaga kabla lub Płyta czołowa, co pozwala oszczędzić czas poświęcany na wprowadzanie i drukowanie serii etykiet.

18A 18B 18C 18D









Wprowadź tekst →  /  (Wybierz znak, który ma być zwiększony)  →

[Szereguj :]  /  /   → 

Można szeregować liczby od 01-50.



4 PRZYDATNE PORADY

Skróty

Język	Menu → Przycisk spacji
Podkreślenie/Ramka	Menu → 
Długość etykiety	Menu → 
Margines	Menu → 
Obracanie kabiny/ Powtórzenie	Menu → 
Plik	Menu → 
Tabulator	Menu → 
Długość tabulatora	Menu → 
Jednostka	Menu → 
Kontrast LCD	Menu → 

Resetowanie urządzenia etykietującego P-touch

Zresetuj urządzenie etykietujące P-touch, aby zainicjować ustawienia lub gdy urządzenie nie działa prawidłowo. Resetowanie spowoduje usunięcie całego tekstu, ustawień i zapisanych plików.

- 1 Wyłącz urządzenie etykietujące P-touch, przytrzymaj naciśnięty przycisk  i **R**, a następnie naciśnij przycisk , aby ponownie włączyć urządzenie etykietujące P-touch.

- 2 Najpierw zwolnij przycisk zasilania, a następnie zwolnij  i **R**.

Urządzenie etykietujące P-touch zostanie włączone ze zresetowaną pamięcią wewnętrzną.

! UWAGA

KORZYSTANIE Z RÓŻNYCH TYPÓW BATERII W JEDNYM URZĄDZENIU (NP. AKUMULATORÓW Ni-MH I BATERII ALKALICZNYCH) MOŻE DOPROWADZIĆ DO WYBUCHU. ZUŻYTE BATERIE/ AKUMULATORY NALEŻY UTYLIZOWAĆ ZGODNIE Z INSTRUKCJAMI.

● INFORMACJA

- Jeśli nie zamierzasz korzystać z urządzenia etykietującego P-touch przez dłuższy czas, wyjmij z niego baterie/akumulatory.
- Zużyte baterie należy oddawać do odpowiedniego punktu zbiórki. Nie należy ich wyrzucać z odpadami ogólnymi. Należy przestrzegać wszelkich obowiązujących lokalnych i krajowych przepisów.
- W przypadku przechowywania lub wyrzucania baterii/akumulatora należy ją/go odpowiednio zabezpieczyć (na przykład celofanową taśmą), aby zapobiec zwarceniu obwodu (patrz ilustracja).



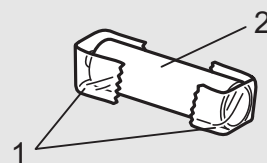



1. Celofanowa taśma
2. Bateria alkaliczna lub akumulator Ni-MH







Nie używaj zużytych baterii razem z nowymi. Wymieniaj wszystkie sześć baterii naraz.

Rozwiązywanie problemów

► Komunikaty o błędach

Komunikat	Przyczyna/rozwiązanie
Słaba bateria!	Baterie są słabe. W przypadku korzystania z baterii alkalicznych AAA należy je wymieniać na nowe (nie używać jednocześnie starych i nowych baterii). W przypadku korzystania z akumulatorów Ni-MH należy je całkowicie ładować.
Rozł. bateria!	Zainstalowane baterie są rozładowane i wymagają wymiany, aby urządzenie mogło nadal działać.
Niepoprawny!	<ul style="list-style-type: none"> Wprowadzono nieprawidłową wartość długości etykiety, długości tabulatora, średnicy kabla, długości flagi lub długości płyty czołowej. W polu funkcji Szereguj wybrano nieprawidłową literę lub wartość, która ma wzrastać.
Brak danych!	<ul style="list-style-type: none"> Próbowano wydrukować plik tekstowy, gdy w pamięci nie było żadnych danych. Naciśnięto  bez wprowadzania tekstu. Naciśnięto  +  bez wprowadzania tekstu.  naciśnięto bez wprowadzania tekstu. Podczas korzystania z szablonów naciśnięto   bez wprowadzania tekstu.

Komunikat	Przyczyna/rozwiązanie
Ogr. 2 wier.!! Ogr. 1 wier.!!	<ul style="list-style-type: none"> Próbowano wprowadzić trzeci wiersz, naciskając przycisk . Próbowano wydrukować lub wyświetlić podgląd dwóch wierszy tekstu w przypadku zainstalowania taśmy o szerokości 3,5 mm lub 6 mm. Zainstaluj większą taśmę.
Brak kasety!	Nie zainstalowano kasety. Zainstaluj kasetę z oznaczeniem  lub  .
Nac. odcinarka	Dźwignia odcinarki taśmy została naciśnięta w trakcie procesu drukowania.
Peł. pamięć!	Wprowadzono już maksymalną liczbę znaków (80 znaków dla tekstu).
Tkst za długi! Zmień długość	Prawdopodobnie przekroczono ustawioną długość taśmy. Skróć tekst lub wybierz [Auto] jako długość taśmy.
Podawanie OK?	Taśma jest podawana po drukowaniu, gdy wybrana jest opcja [Druk ciągły]. Więcej informacji znajduje się w części Ustawianie marginesów .
Zła taśma! Użyj taśmy TZe	Użyj kasety z oznaczeniem  lub  .

Rozwiązywanie problemów (cd.)

► Co należy robić, kiedy

Problem	Rozwiązanie
Na wyświetlaczu nic się nie wyświetla po włączeniu urządzenia etykietującego P-touch.	<ul style="list-style-type: none"> • Sprawdź, czy baterie zostały prawidłowo włożone. Zapoznaj się z częścią Instalacja zasilania i kasety z taśmą. • Baterie mogą być słabe. Wymień je. • Sprawdź, czy zasilacz AD-24ES został prawidłowo podłączony.
Na wydrukowanej etykiecie margines (pusty obszar) z obu stron tekstu jest zbyt duży.	Zapoznaj się z częścią Ustawianie marginesów w niniejszym podręczniku i wybierz opcję [Połowa], [Wąski] lub [Druk ciągły], aby marginesy na etykietach były mniejsze.
Urządzenie etykietujące P-touch nie drukuje lub wydrukowane znaki są zniekształcone.	<ul style="list-style-type: none"> • Sprawdź, czy kaseeta została właściwie włożona. • Jeśli kaseeta jest pusta, wymień ją. • Sprawdź, czy pokrywa kasety z taśmą jest odpowiednio zamknięta.
Ustawienie samo się wyzerowało.	<ul style="list-style-type: none"> • Baterie mogą być słabe. Wymień je. • Po odłączeniu zasilania na ponad trzy minuty cały tekst i formatowanie w ustawieniach wyświetlacza zostaną utracone.
Na wydrukowanej taśmie widoczna jest czarna pozioma linia.	Głowica drukująca może być pokryta kurzem. Wyjmij kasetę i za pomocą suchego wacika bawełnianego delikatnie przetrzyj głowicę drukującą, wykonując ruchy w górę i w dół. Sprawdź położenie Głowicy drukującej w części Instalacja zasilania i kasety z taśmą .

Problem	Rozwiązanie
Urządzenie etykietujące P-touch „zawiesiło się” (nic się nie dzieje po naciśnięciu przycisku, pomimo że urządzenie etykietujące P-touch jest włączone).	Więcej informacji znajduje się w części Resetowanie urządzenia etykietującego P-touch .
Urządzenie wyłącza się przy próbie drukowania.	<ul style="list-style-type: none"> • Baterie mogą być słabe. Wymień je. • Sprawdź, czy baterie zostały prawidłowo włożone. • Użyto nieprawidłowego zasilacza sieciowego. Zalecamy korzystanie z zasilacza AD-24ES.
Taśma nie jest właściwie podawana lub blokuje się wewnątrz urządzenia etykietującego P-touch.	<ul style="list-style-type: none"> • Sprawdź, czy koniec taśmy przechodzi pod przewodnikami. Więcej informacji znajduje się w części Instalacja zasilania i kasety z taśmą. • Dźwignia odcinarki została naciśnięta w trakcie drukowania. Nie dotykaj dźwigni odcinarki w trakcie drukowania.
Zmiana ustawień języka.	Więcej informacji znajduje się w części Ustawienia początkowe .