

Podręcznik Użytkownika

Drukarka laserowa Brother

HL-1110(E)
HL-1112(E)

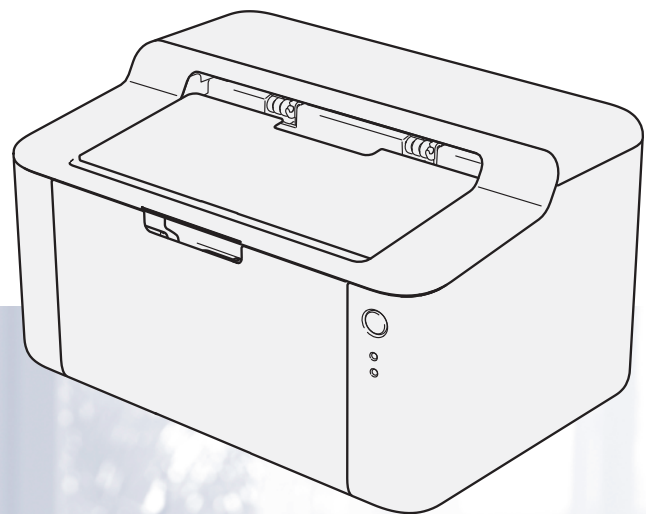

Dla osób niedowidzących

Niniejszy podręcznik można przeczytać przy pomocy Lektora Ekranowego, zamieniającego tekst na mowę.

Przed użyciem urządzenia należy skonfigurować sprzęt i zainstalować sterowniki.

Aby skonfigurować urządzenie, użyj Podręcznik szybkiej obsługi. W opakowaniu znajduje się drukowana kopia tego dokumentu.

Przed użyciem urządzenia przeczytaj dokładnie Podręcznik użytkownika.

Odwiedź nas na <http://solutions.brother.com/>, gdzie można otrzymać pomoc dotyczącą produktu, najnowsze aktualizacje sterowników i narzędzi programowych oraz znaleźć odpowiedzi na najczęściej zadawane pytania (FAQ) oraz na pytania techniczne.

Informacja: Nie wszystkie modele dostępne są we wszystkich krajach.

Numery firmy Brother

WAŻNE

W celu uzyskania pomocy technicznej i pomocy dotyczącej działania, należy skontaktować się z przedstawicielem handlowym w kraju, w którym zakupiono urządzenie. Telefony muszą być wykonywane z **tego** kraju.

Rejestracja zakupionego produktu

Proszę wypełnić formularz rejestracyjny firmy Brother. Inną, wygodną i skuteczną metodą jest rejestracja nowego produktu przez Internet pod adresem

<http://www.brother.com/registration/>

Najczęściej zadawane pytania (FAQ)

Brother Solutions Center to źródło zasobów pozwalających zaspokoić wszystkie potrzeby związane z obsługą urządzeń. Można pobrać najnowsze sterowniki, oprogramowanie i narzędzia programowe, przeczytać dział FAQ i zapoznać się z pomocnymi wskazówkami w celu jak najlepszego wykorzystania nabytego produktu firmy Brother.

<http://solutions.brother.com/>

Tutaj można sprawdzić aktualizacje sterowników firmy Brother.

Obsługa klienta

Odwiedź <http://www.brother.com/>, aby sprawdzić informacje kontaktowe o lokalnym biurze firmy Brother.

Lokalizacja ośrodków serwisowych



Aby otrzymać adresy ośrodków serwisowych w Europie, proszę skontaktować się z lokalnym biurem firmy Brother. Adresy i telefony kontaktowe biur w Europie można znaleźć pod adresem <http://www.brother.com/>, wybierając swój kraj.

Adresy internetowe

Globalny serwis internetowy Brother: <http://www.brother.com/>

Najczęściej zadawane pytania (FAQ), obsługa produktu i pomoc techniczna oraz aktualizacje sterowników i narzędzi programowych: <http://solutions.brother.com/>

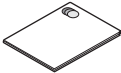
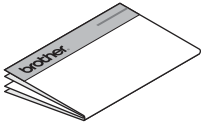
Gdzie można znaleźć podręczniki użytkownika?





Który podręcznik?	Co zawiera?	Gdzie się znajduje?	
		Użytkownicy systemów Windows	Użytkownicy systemów Macintosh
Przewodnik Bezpieczeństwa Produktu	Najpierw przeczytaj ten podręcznik. Przed skonfigurowaniem urządzenia należy przeczytać Instrukcje dotyczące bezpieczeństwa. Informacje na temat znaków handlowych i ograniczeń prawnych można znaleźć w tym podręczniku.	 http://solutions.brother.com/	
Podręcznik szybkiej obsługi	Postępuj zgodnie z instrukcjami dotyczącymi konfiguracji urządzenia i instalacji sterowników oraz oprogramowania dla używanego systemu operacyjnego i typu połączenia.	 http://solutions.brother.com/	
Podręcznik użytkownika	Dowiedz się więcej na temat obsługi drukarki, wymiany materiałów eksploatacyjnych i przeprowadzania rutynowej konserwacji. Patrz wskazówki dotyczące rozwiązywania problemów.	 http://solutions.brother.com/	http://solutions.brother.com/

Korzystanie z dokumentacji

Dziękujemy za zakup urządzenia Brother! Lektura dokumentacji pomoże w efektywnym wykorzystaniu urządzenia.

Oznaczenia i konwencje stosowane w dokumentacji

W niniejszej dokumentacji stosowane są następujące oznaczenia i konwencje.

 OSTRZEŻENIE	<u>OSTRZEŻENIE</u> oznacza potencjalnie niebezpieczną sytuację, która może grozić śmiercią lub poważnymi urazami.
WAŻNE	<u>WAŻNE</u> oznacza potencjalnie niebezpieczną sytuację, która może grozić uszkodzeniem mienia lub utratą zdolności produkcyjnych.
INFORMACJA	Uwagi opisują sposoby postępowania w sytuacjach, które mogą się zdarzyć lub podpowiadają jaki wpływ ma dane działanie na inne funkcje.
	Ikony zakazu oznaczają czynności, których nie wolno wykonywać.
	Ikony zagrożenia prądem elektrycznym ostrzegają o potencjalnym ryzyku porażenia prądem.
	Ikony zagrożenia pożarem ostrzegają o możliwości wystąpienia pożaru.
	Ikony oznaczające gorące powierzchnie ostrzegają przed dotykaniem gorących elementów urządzenia.
Pogrubienie	Pogrubieniem oznaczone są klawisze na panelu sterowania urządzenia lub na ekranie komputera.
<i>Kursywa</i>	Kursywą podkreślono ważne kwestie lub odniesienia do tematu pokrewnego.

Spis Treści

1	Metody drukowania	1
	Informacje o urządzeniu	1
	Omówienie urządzenia	1
	Dopuszczalny papier	2
	Zalecany papier i nośniki wydruku.....	2
	Pojemność tacy papieru	2
	Drukowanie dwustronne	3
	Wskazówki dotyczące drukowania po obu stronach papieru	3
	Ręczne drukowanie dwustronne	4
2	Sterownik i oprogramowanie	5
	Sterownik drukarki	5
	Drukowanie dokumentu	6
	Ustawienia sterownika drukarki	7
	Windows®	8
	Dostęp do ustawień sterownika drukarki	8
	Funkcje dostępne w sterowniku drukarki dla systemu Windows®	8
	Zakładka Ustawienia Podstawowe	9
	Zakładka Ustawienia Zaawansowane	15
	Karta profili drukowania	21
	Karta ustawień urządzenia	23
	Obsługa	24
	Odinstalowanie sterownika drukarki	26
	Status Monitor	27
	Macintosh	29
	Funkcje sterownika drukarki (Macintosh)	29
	Wybieranie opcji ustawienia strony	29
	Usuwanie sterownika drukarki	37
	Status Monitor	37
	Oprogramowanie	39
	Remote Printer Console (tylko Windows®).....	39
3	Ogólne informacje	40
	Panel sterowania	40
	Diody LED	40
	Wskazania konieczności kontaktu z serwisem	44
	Przycisk włączenia/wyłączenia zasilania	45
	Wydrukuj stronę ustawień drukarki	46
	Używanie przycisku włączenia/wyłączenia zasilania	46
	Korzystanie ze sterownika drukarki	46
	Funkcje ekologiczne	47
	Oszczędzanie tonera	47
	Czas usypiania	47
	Tryb głębokiego spoczynku	47
	Tryb wyłączenia	48

A	Rozwiązywanie problemów i inne informacje	49
	Materiały eksploatacyjne	49
	Ustawienie tonera	50
	Identyfikacja problemu	51
	Komunikaty o błędach w programie Status Monitor	52
	Polepszanie jakości druku	53
	Zacięcie papieru	57
	Problemy z urządzeniem	61
	Czyszczenie i sprawdzanie urządzenia	63
	Informacje na temat urządzenia	64
	Ustawienia domyślne.....	64
B	Specyfikacje	65
	Informacje ogólne	65
	Nośniki druku	67
	Ważne informacje dotyczące wyboru papieru	68
	Drukarka	69
C	Indeks	70

Informacje o urządzeniu

Omówienie urządzenia

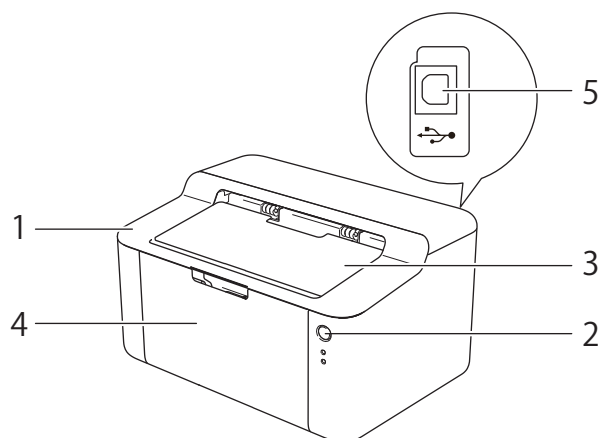

- 1 Górna pokrywa
- 2 Panel sterowania
- 3 Kłapa podpory podajnika wydruku kładzionego stroną zadrukowaną w dół (klapka podtrzymująca)
- 4 Podajnik papieru
- 5 Port USB

INFORMACJA

Informacje na temat sposobu wskazywania stanów urządzenia przez diody LED znajdziesz w części *Diody LED* >> strona 40. Opis funkcji przycisku włączania/wyłączenia zasilania znajdziesz w części *Przycisk włączania/wyłączenia zasilania* >> strona 45.

Dopuszczalny papier

Jakość druku może się różnić w zależności od typu używanego papieru.

Aby uzyskać najlepsze wyniki, należy przestrzegać poniższych instrukcji:

- Do podajnika papieru NIE WOLNO jednocześnie wkładać różnych rodzajów papieru, ponieważ może dojść do zablokowania lub wadliwego podawania papieru.
- Aby uzyskać prawidłowe wyniki drukowania, należy w programie wybrać ten sam rozmiar papieru, który znajduje się w tacy.
- Należy unikać dotykania zadrukowanej powierzchni zaraz po wydrukowaniu.
- Przed kupieniem dużej ilości papieru przetestuj jego mniejszą ilość, aby upewnić się, że jest on odpowiedni.

Zalecany papier i nośniki wydruku

Rodzaj papieru	Element
Papier zwykły	Xerox Premier TCF 80 g/m ²
	Xerox Business 80 g/m ²
Papier ekologiczny	Xerox Recycled Supreme 80 g/m ²

Pojemność tacy papieru

Rozmiar papieru	Rodzaje papieru	Liczba arkuszy	Gramatura papieru
A4, Letter, Legal, Folio ¹	Papier zwykły i papier ekologiczny	Do 150 arkuszy (80 g/m ²)	65 - 105 g/m ²

¹ Rozmiar Folio wynosi 215,9 mm x 330,2 mm.

Drukowanie dwustronne

Wszystkie dostarczone sterowniki drukarki umożliwiają drukowanie dwustronne. Więcej informacji na temat wyboru ustawień zawiera zakładka *Drukowanie dwustronne / broszury* >> strona 11 dla komputerów Windows® i *Drukowanie dwustronne* >> strona 36 dla komputerów Macintosh.

Wskazówki dotyczące drukowania po obu stronach papieru

- Jeśli papier jest cienki, może się marszczyć.
- Jeżeli papier jest pozaginany, należy go wyprostować i umieścić z powrotem w tacy papieru. Jeśli papier wciąż będzie się zwijał, należy wymienić papier.
- Jeżeli papier nie jest podawany we właściwy sposób, być może jest pozaginany. Należy go wyjąć i wyprostować. Jeśli papier wciąż będzie się zwijał, należy wymienić papier.
- Podczas korzystania z funkcji ręcznego drukowania dwustronnego istnieje możliwość zablokowania papieru lub złej jakości wydruku. (W przypadku blokady papieru, zapoznaj się z informacjami w części *Zacięcie papieru* >> strona 57. W przypadku problemów z jakością wydruku zapoznaj się z informacjami w części *Polepszanie jakości druku* >> strona 53.)

Ręczne drukowanie dwustronne

Jeśli korzystasz ze sterownika drukarki Macintosh, patrz *Ręczny druk dwustronny* >> strona 36.

Ręczne drukowanie dwustronne za pomocą sterownika drukarki dla systemu Windows®

- 1 Wybierz następujące ustawienia z każdej listy rozwijanej sterownika drukarki.
 - **Format papieru**
Można używać papieru o wszystkich rozmiarach określonych dla używanej tacy.
 - **Typ nośnika**
Można używać wszystkich typów nośnika określonych dla używanej tacy.
 - **Druk dwustronny / Broszura**
Wybierz **Druk dwustronny (Ręczny)**.
 - **Rodzaj druku dwustronnego w Ustawienia druku dwustronnego**
Dla każdej orientacji dostępne są cztery opcje. (Zobacz *Drukowanie dwustronne / broszury* >> strona 11.)
 - **Obszar nie do drukowania w Ustawienia druku dwustronnego**
Można określić margines na oprawę. (Zobacz *Drukowanie dwustronne / broszury* >> strona 11.)
Aby uzyskać informacje na temat innych ustawień, patrz *Sterownik i oprogramowanie* w Rozdziale 2.
- 2 Wyślij dane wydruku do urządzenia. Urządzenie najpierw wydrukuje wszystkie parzyste strony po jednej stronie papieru. Następnie sterownik dla systemu Windows® wyświetli komunikat z prośbą o ponowne włożenie papieru w celu wydrukowania stron nieparzystych.

INFORMACJA

Przed ponownym włożeniem papieru dobrze go wyprostuj, ponieważ w przeciwnym razie może dojść do zacięcia papieru. Bardzo cienki lub bardzo gruby papier nie jest zalecany.

Sterownik drukarki

Sterownik drukarki jest oprogramowaniem przekształcającym dane z formatu używanego w komputerze na format stosowany w określonej drukarce. Zazwyczaj format ten jest językiem opisu strony (PDL).

Sterowniki drukarki dla obsługiwanych wersji systemu Windows[®] znajdują się na dostarczonej płycie CD-ROM, a dla systemu Macintosh na stronie Brother Solutions Center pod adresem <http://solutions.brother.com/>. Zainstaluj sterowniki zgodnie z krokami, które opisuje Podręcznik szybkiej obsługi. Najnowszą wersję sterowników drukarki dla systemów Windows[®] i Macintosh można pobrać ze strony Brother Solutions Center pod adresem:

<http://solutions.brother.com/>

Dla systemu Windows[®]

- Sterownik drukarki Windows[®] (najodpowiedniejszy sterownik drukarki dla tego produktu)

Dla systemu Macintosh

- Sterownik drukarki Macintosh (najodpowiedniejszy sterownik drukarki dla tego produktu)

Dla Linux[®] 1 2

- Sterownik drukarki LPR
- Sterownik drukarki CUPS

¹ Dalsze informacje oraz sterowniki dla systemów Linux znajdziesz na stronie swojego modelu: <http://solutions.brother.com/>. Możesz także skorzystać z odnośnika na dostarczonej płycie CD-ROM.

² W zależności od dystrybucji systemu Linux, sterownik może nie być dostępny lub może zostać później niż dany model urządzenia.

Drukowanie dokumentu

Gdy urządzenie otrzyma dane z komputera, rozpocznie drukowanie poprzez pobranie papieru z tacy papieru. Taca papieru może podawać do urządzenia zwykły papier i papier ekologiczny. (Zobacz *Pojemność tacy papieru* ►► strona 2.)

- 1 Z poziomu aplikacji wybierz polecenie **Drukuj**.
Jeśli na komputerze zainstalowane są jakiegokolwiek inne sterowniki, wybierz z menu programu **Drukuj** lub **Ustawienia druku** opcję **Brother HL-XXXX series** jako sterownik drukarki (gdzie XXXX to nazwa posiadanego modelu), a następnie kliknij **OK** lub **Drukuj**, aby rozpocząć drukowanie.
- 2 Komputer wysła dane do urządzenia. Dioda LED **Gotowość** (○) zacznie migać.
- 3 Gdy urządzenie zakończy drukowanie wszystkich danych, dioda LED **Gotowość** (○) przestanie migać.

INFORMACJA

- Rozmiar papieru i orientację można wybrać w używanym programie.
 - Jeśli program nie obsługuje specjalnego rozmiaru papieru, wybierz kolejny większy rozmiar papieru.
 - Następnie dostosuj obszar druku zmieniając prawy i lewy margines w programie.
-

Ustawienia sterownika drukarki

Gdy drukowanie odbywa się z komputera użytkownika, można zmienić następujące ustawienia drukarki:

- Format papieru
- Orientacja
- Ilość kopii
- Typ nośnika
- Jakość druku
- Ustawienia strony
- Druk wielostronicowy
- Druk dwustronny / Broszura
- Podgląd wydruku
- Skalowanie
- Druk odwrócony
- Użyj znaku wodnego
- Druk nagłówka/stopki
- Tryb oszczędzania toneru
- Zarządzanie
- Nasycenie
- Poprawa jakości druku
- Pomiń pustą stronę
- Drukuj tekst w kolorze czarnym
- Profil drukowania

Windows®

Dostęp do ustawień sterownika drukarki

2

- 1 (Dla systemu Windows® XP i Windows Server® 2003)
Kliknij opcję **Start**, a następnie przycisk **Drukarki i faksy**.
(Dla systemu Windows Vista® i Windows Server® 2008)

Kliknij przycisk  (**Start**), **Panel sterowania**, **Sprzęt i dźwięk**, a następnie **Drukarki**.

(Dla systemu Windows® 7 i Windows Server® 2008 R2)

Kliknij przycisk  (**Start**), a następnie **Urządzenia i drukarki**.

(Dla Windows® 8)

Przesuń kursor w prawy dolny róg pulpitu. Kiedy pojawi się pasek menu, kliknij **Ustawienia**, a następnie **Panel sterowania**. W grupie **Sprzęt i dźwięk** kliknij **Wyświetl urządzenia i drukarki**.

(Dla Windows Server® 2012)

Przesuń kursor w prawy dolny róg pulpitu. Kiedy pojawi się pasek menu, kliknij **Ustawienia**, a następnie **Panel sterowania**. W grupie **Sprzęt** kliknij **Wyświetl urządzenia i drukarki**.

- 2 (Dla systemów Windows® XP, Windows Server® 2003, Windows Vista® i Windows Server® 2008)
Kliknij prawym przyciskiem myszy ikonę **Brother HL-XXXX series** (gdzie XXXX to nazwa Twojego modelu) i wybierz opcję **Właściwości**. Jeśli pojawią się opcje sterownika drukarki, wybierz swój sterownik.

(Dla systemów Windows® 7, Windows Server® 2008 R2, Windows® 8 i Windows Server® 2012)

Kliknij prawym przyciskiem myszy ikonę **Brother HL-XXXX series** (gdzie XXXX to nazwa Twojego modelu) i wybierz opcję **Właściwości drukarki**. Jeśli pojawią się opcje sterownika drukarki, wybierz swój sterownik.

- 3 Wybierz zakładkę **Ogólne**, a następnie kliknij **Preferencje...** (**Preferencje drukowania...**).

Funkcje dostępne w sterowniku drukarki dla systemu Windows®

Aby uzyskać więcej informacji, patrz tekst **Pomoc** w sterowniku drukarki.

INFORMACJA

- Ekran w tej sekcji pochodzi z systemu Windows® 7. Ekran na Twoim komputerze mogą mieć inny wygląd w zależności od używanego systemu operacyjnego.
- Aby uzyskać dostęp do ustawień sterownika drukarki, patrz *Dostęp do ustawień sterownika drukarki* >> strona 8.

Zakładka Ustawienia Podstawowe

Można również zmienić ustawienia układu strony, klikając ilustrację po lewej stronie zakładki **Ustawienia Podstawowe**.

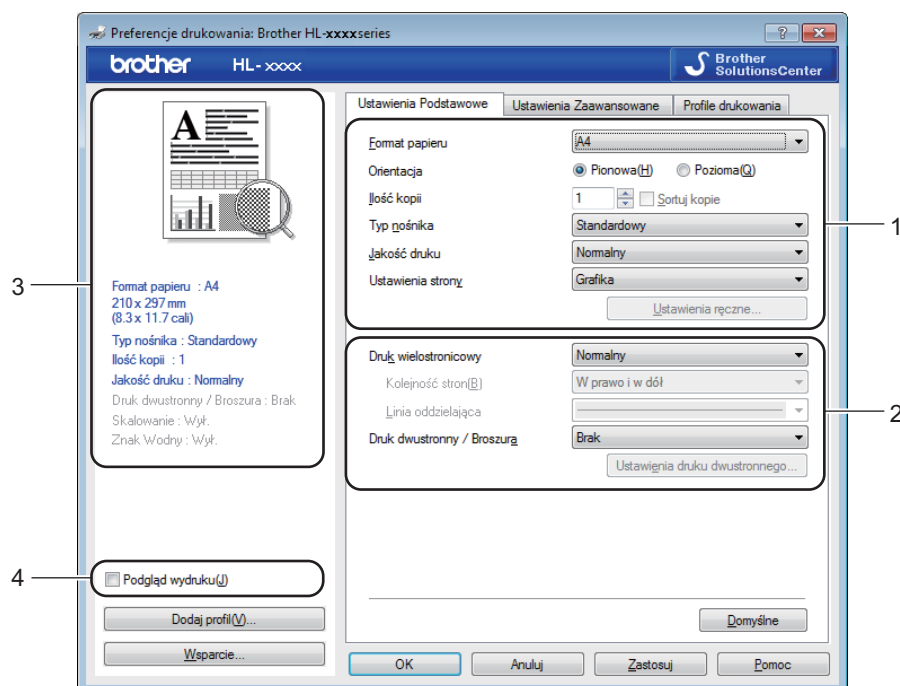

- 1 Wybierz ustawienia **Format papieru**, **Orientacja**, **Ilość kopii**, **Typ nośnika**, **Jakość druku** oraz **Ustawienia strony** (1).
- 2 Wybierz ustawienia **Druk wielostronicowy** i **Druk dwustronny / Broszura** (2).
- 3 Potwierdź bieżące ustawienia w oknie (3).
- 4 Kliknij przycisk **OK**, aby zastosować wybrane ustawienia.
Aby przywrócić ustawienia domyślne, kliknij przycisk **Domyślne**, a następnie **OK**.

INFORMACJA



Jeśli chcesz zobaczyć podgląd dokumentu przed drukowaniem, zaznacz pole wyboru Podgląd wydruku (4).

Rozmiar papieru

Z rozwijanej listy wybierz używany rozmiar papieru.

Orientacja

Opcja Orientacja pozwala wybrać położenie, w którym wydrukowany zostanie dokument (**Pionowa** lub **Pozioma**).

Pionowa (pionowa)	Pozioma (pozioma)
	

Ilość kopii

Opcja Ilość kopii pozwala ustawić liczbę kopii, które zostaną wydrukowane.

■ Sortuj kopie

Po zaznaczeniu pola wyboru Układaj wydrukowana zostanie jedna kompletna kopia dokumentu, a następnie kolejne, w zależności od liczby kopii do wydrukowania. Jeżeli pole wyboru Układaj nie jest zaznaczone, każda strona zostanie wydrukowana w wybranej liczbie kopii zanim wydrukowana zostanie kolejna strona dokumentu.

Zaznaczone pole Układaj

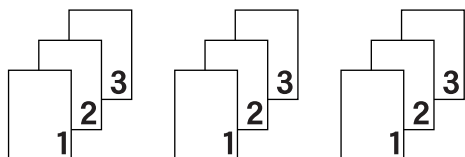

Niezaznaczone pole Układaj

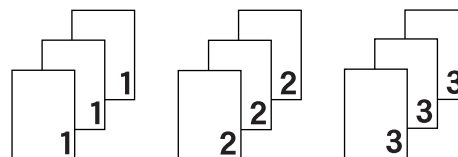

Typ nośnika

W urządzeniu można zastosować następujące typy nośników. W celu uzyskania najlepszej jakości druku wybierz odpowiedni typ nośnika.

- Standardowy
- Papier ekologiczny

Jakość druku

Jakość druku można wybrać w sposób opisany poniżej.

- Szkic
- Normalny
- Wysoka

Ustawienia drukowania

Ustawienia druku można zmienić w następujący sposób:

■ Grafika

Jest to najlepszy tryb w przypadku drukowania dokumentów zawierających grafikę.

■ **Tekst**

Jest to najlepszy tryb w przypadku drukowania dokumentów tekstowych.

■ **Ręczne**

Ustawienia można zmienić ręcznie wybierając opcję **Ręczne** i klikając przycisk **Ustawienia ręczne...**. Można ustawić jasność, kontrast i inne ustawienia.

2

Druk wielostronicowy

Opcja druku wielostronicowego pozwala zmniejszyć rozmiar obrazu na stronie i drukować wiele stron na jednym arkuszu papieru, lub powiększyć rozmiar obrazu i drukować jedną stronę na wielu arkuszach papieru.

■ **Kolejność stron**

Po wybraniu opcji **N na 1** z rozwijanej listy można wybrać kolejność stron.

■ **Linia oddzielająca**

Podczas drukowania wielu stron na jednym arkuszu papieru przy użyciu opcji **Druk wielostronicowy** można wybrać obramowanie linią ciągłą, obramowanie linią przerywaną lub brak obramowania wokół poszczególnych stron na arkuszu.

■ **Drukuj linię odcięcia**

Gdy wybrana jest opcja **1 na NxN stron**, można wybrać opcję **Drukuj linię odcięcia**. Ta opcja umożliwia drukowanie cienkiej linii odcięcia wokół obszaru do zadruku.

Drukowanie dwustronne / broszury

Wybierz tę funkcję, jeżeli chcesz wydrukować broszurę lub drukować dwustronnie.

■ **Brak**

Wyłącz drukowanie dwustronne.

■ **Druk dwustronny (Ręczny)**

Skorzystaj z tych opcji, jeżeli chcesz drukować dwustronnie.

• **Druk dwustronny (Ręczny)**

Urządzenie najpierw drukuje wszystkie strony parzyste. Następnie sterownik drukarki przerywa drukowanie i wyświetla instrukcje ponownego umieszczenia papieru w podajniku. Po kliknięciu przycisku **OK** wydrukowane zostaną strony o nieparzystych numerach.

Po wybraniu opcji **Druk dwustronny (Ręczny)** dostępny stanie się przycisk **Ustawienia druku dwustronnego...** W oknie dialogowym **Ustawienia druku dwustronnego** można wybrać następujące ustawienia.

- **Rodzaj druku dwustronnego**

Dla każdej orientacji w druku dwustronnym istnieją cztery rodzaje kierunków ręcznego ustawiania marginesu na oprawę.

Pionowa

Długa krawędź (lewa strona)

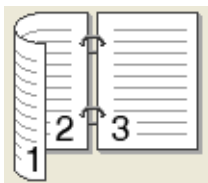

Długa krawędź (prawa strona)

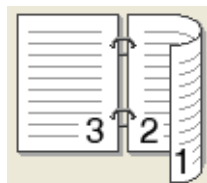

Krótką krawędź (góra)

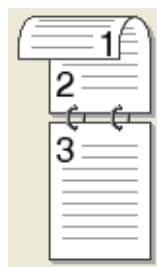

Krótką krawędź (dół)

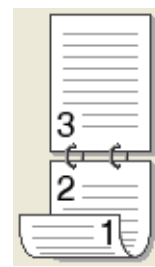

Pozioma

Długa krawędź (góra)

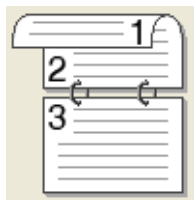

Długa krawędź (dół)



Krótką krawędź (prawa strona)

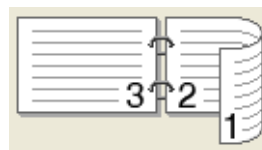

Krótką krawędź (lewa strona)

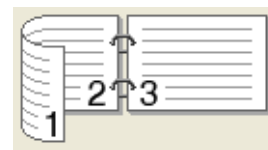

- **Obszar nie do drukowania**

Po zaznaczeniu opcji **Obszar nie do drukowania** można określić margines na oprawę w calach lub w milimetrach.

- **Broszura (Ręczny)**

Użyj tej opcji, aby drukować dokument w formacie broszury przy użyciu funkcji drukowania dwustronnego. Dokument zostanie ułożony stosownie do liczby stron, umożliwiając zgięcie wydruku pośrodku, bez konieczności zmiany kolejności stron.

- **Broszura (Ręczny)**

Urządzenie najpierw drukuje wszystkie strony parzyste. Następnie sterownik drukarki przerywa drukowanie i wyświetla instrukcje ponownego umieszczenia papieru w podajniku. Po kliknięciu przycisku **OK** wydrukowane zostaną strony o nieparzystych numerach.

Po wybraniu opcji **Broszura (Ręczny)** dostępny stanie się przycisk **Ustawienia druku dwustronnego...** W oknie dialogowym **Ustawienia druku dwustronnego** można wybrać następujące ustawienia.

- **Rodzaj druku dwustronnego**

Dla każdej orientacji w druku dwustronnym istnieją dwa rodzaje kierunków ręcznego ustawiania marginesu na oprawę.

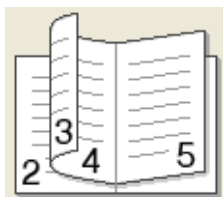
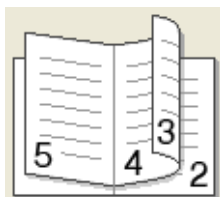
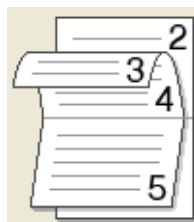
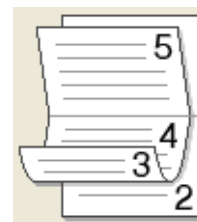
Pionowa**Oprawa z lewej strony****Oprawa z prawej strony****Pozioma****Oprawa górną****Oprawa dolną**

2

- **Metoda drukowania broszury**

W przypadku wybrania opcji **Podzielić na części**:

Ta opcja umożliwi wydrukowanie całej broszury w postaci mniejszych zestawów, również umożliwiając zgięcie tych zestawów pośrodku bez konieczności zmiany kolejności stron. Można określić liczbę arkuszy w każdym mniejszym zestawie broszury (od 1 do 15). Ta opcja może być pomocna przy składaniu broszury o dużej liczbie stron.

- **Obszar nie do drukowania**

Po zaznaczeniu opcji **Obszar nie do drukowania** można określić margines na oprawę w calach lub w milimetrach.

Podgląd wydruku

Przed drukowaniem możesz sprawdzić podgląd wydruku. Jeśli zaznaczysz pole wyboru **Podgląd wydruku**, przed rozpoczęciem drukowania pojawi się okno przeglądarki podglądu wydruku.

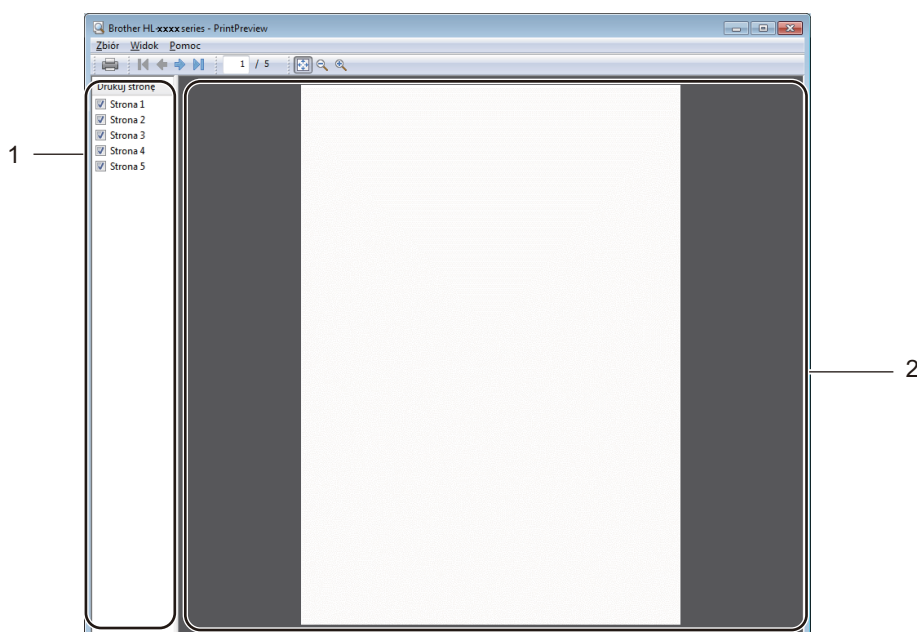

1 Obszar listy stron

Obszar listy stron zawiera informacje o numerach stron, które zostaną wydrukowane. Jeśli wybierzesz stronę z listy, w obszarze podglądu pojawi się podgląd wydruku dla danej strony.

Jeśli nie chcesz drukować danej strony, usuń zaznaczenie.

2 Obszar podglądu

Obszar podglądu służy do podglądu wydruków stron wybranych z obszaru listy stron.

INFORMACJA

Jeśli w ustawieniach sterownika drukarki wybrano **Druk dwustronny (Ręczny)** lub **Broszura (Ręczny)**, funkcja podglądu wydruku będzie niedostępna.

Zakładka Ustawienia Zaawansowane

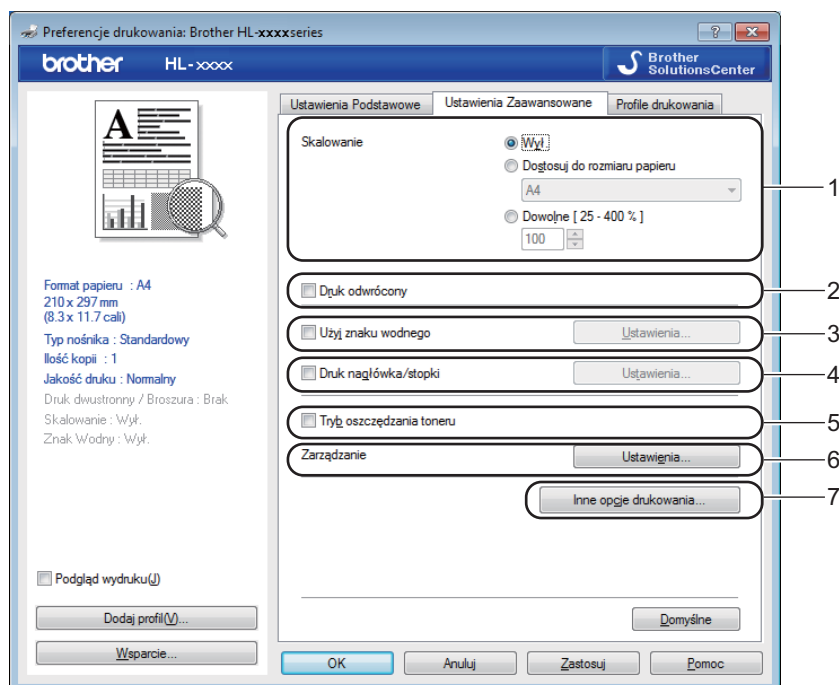

Zmień ustawienia zakładki klikając jedną z następujących opcji:

- **Skalowanie** (1)
- **Druk odwrócony** (2)
- **Użyj znaku wodnego** (3)
- **Druk nagłówka/stopki** (4)
- **Tryb oszczędzania toneru** (5)
- **Zarządzanie** (6)
- **Inne opcje drukowania...** (7)

Skalowanie

Można zmienić skalowanie obrazu wydruku.

Druk odwrócony

Zaznacz pole wyboru **Druk odwrócony**, aby odwrócić dane w kierunku góra-dół.

Użyj Znaku wodnego

Istnieje możliwość zamieszczania logo lub tekstu w dokumencie w postaci znaku wodnego. Można wybrać jeden z załączonych znaków wodnych lub wykorzystać własną bitmapę lub tekst. Zaznacz opcję **Użyj znaku wodnego**, a następnie kliknij przycisk **Ustawienia...**

Ustawienia znaku wodnego

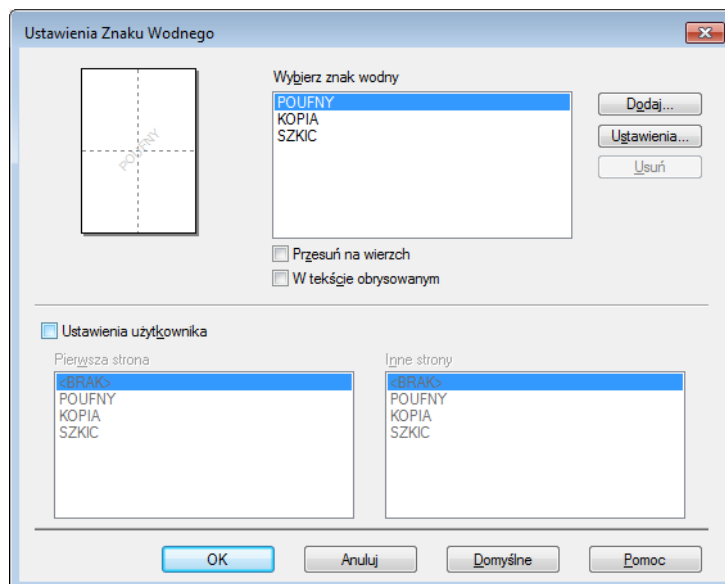

■ Wybierz znak wodny

Wybierz znak wodny, który chcesz nanieść.

Aby nanieść oryginalny znak wodny, kliknij **Dodaj...**, aby dodać ustawienia znaku wodnego, a następnie wybierz opcję **Użyj tekstu** lub **Użyj pliku mapy bitowej** w **Styl znaku wodnego**.

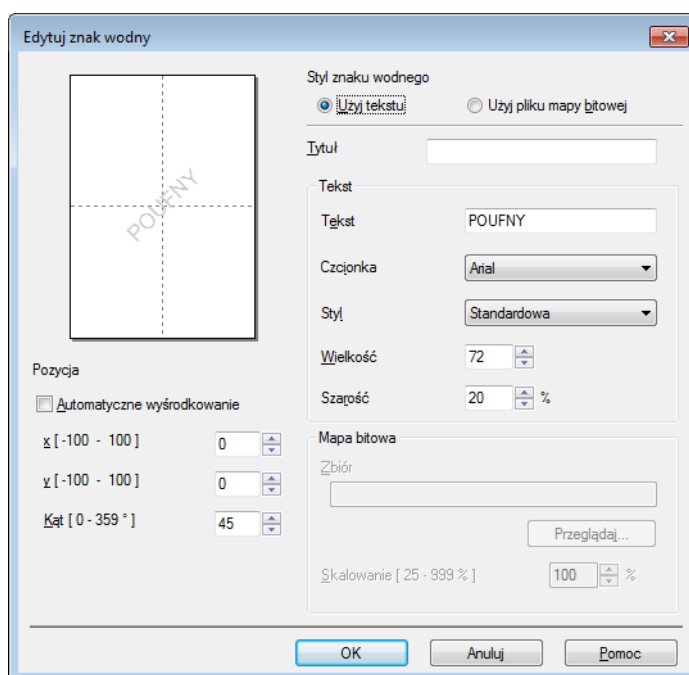

• Tytuł

W tym polu należy wprowadzić odpowiedni tytuł.

- **Tekst**

Wprowadź tekst znaku wodnego w polu **Tekst**, a następnie wybierz opcję **Czcionka, Styl, Wielkość i Szarość**.

- **Mapa bitowa**

Wprowadź nazwę pliku oraz lokalizację pliku bitmapy w polu **Zbiór** lub kliknij **Przełączaj...**, aby wyszukać plik. Można również ustawić skalowanie obrazu.

- **Pozycja**

Tego ustawienia należy użyć do kontrolowania położenia znaku wodnego na stronie.

- **Przesuń na wierzch**

Ta opcja spowoduje nałożenie wybranych znaków lub obrazu na wydrukowany dokument.

- **W tekście obrysowanym**

Opcję **W tekście obrysowanym** należy zaznaczyć tylko wtedy, gdy ma być wydrukowany jedynie obrys znaku wodnego. Jest ona dostępna po wybraniu tekstowego znaku wodnego.

- **Ustawienia użytkownika**

Można określić, czy znak wodny ma być drukowany na pierwszej stronie, czy na pozostałych stronach.

Druk nagłówka – stopki

Po włączeniu tej funkcji na dokumencie zostanie wydrukowana data i godzina określona przez zegar systemu operacyjnego, jak również nazwa użytkownika komputera PC lub wprowadzony wcześniej tekst. Po kliknięciu opcji **Ustawienia...** można dostosować treść informacji.

- **Drukowanie z identyfikacją**

Po wybraniu opcji **Nazwa użytkownika** wydrukowana zostanie nazwa użytkownika komputera. Po wybraniu opcji **Niestandardowe** i wpisaniu tekstu w polu edycji **Niestandardowe** wydrukowany zostanie wpisany tekst.

Tryb oszczędzania toneru

Ta opcja umożliwi oszczędne zużycie toneru. Po włączeniu opcji **Tryb oszczędzania toneru** wydruk staje się jaśniejszy. Domyślnie opcja jest wyłączona.

INFORMACJA

- Nie zalecamy używania opcji **Tryb oszczędzania toneru** przy drukowaniu fotografii lub obrazów w skali szarości.
 - Opcja **Tryb oszczędzania toneru** jest niedostępna, jeśli wybrano **Wysoka** jako **Jakość druku**.
-

Zarządzanie

Administratorzy posiadają uprawnienia do ograniczenia dostępu do takich funkcji, jak skalowanie lub znak wodny.

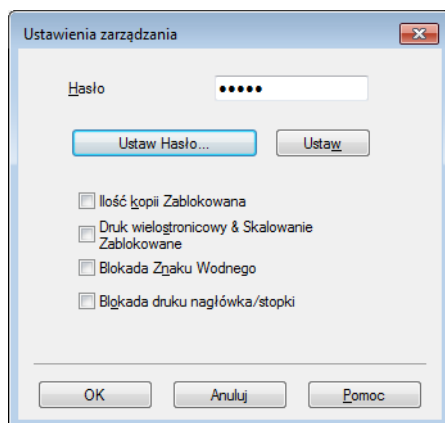

■ **Hasło**

Wprowadź hasło w tym polu.

INFORMACJA

Kliknij **Ustaw Hasło...**, aby zmienić hasło.

■ **Ilość kopii Zablokowana**

Blokada kopiowania stron używana jest w celu zapobiegania drukowaniu wielu kopii.

■ **Druk wielostronicowy & Skalowanie Zablokowane**

Ta funkcja umożliwia zablokowanie opcji skalowania i druku wielostronicowego.

■ **Blokada Znaku Wodnego**

Blokada bieżących ustawień opcji Znak wodny zapobiega wprowadzaniu zmian.

■ **Blokada druku nagłówka/stopki**

Blokada bieżących ustawień opcji Druk nagłówka/stopki zapobiega wprowadzaniu zmian.

Inne opcje drukowania

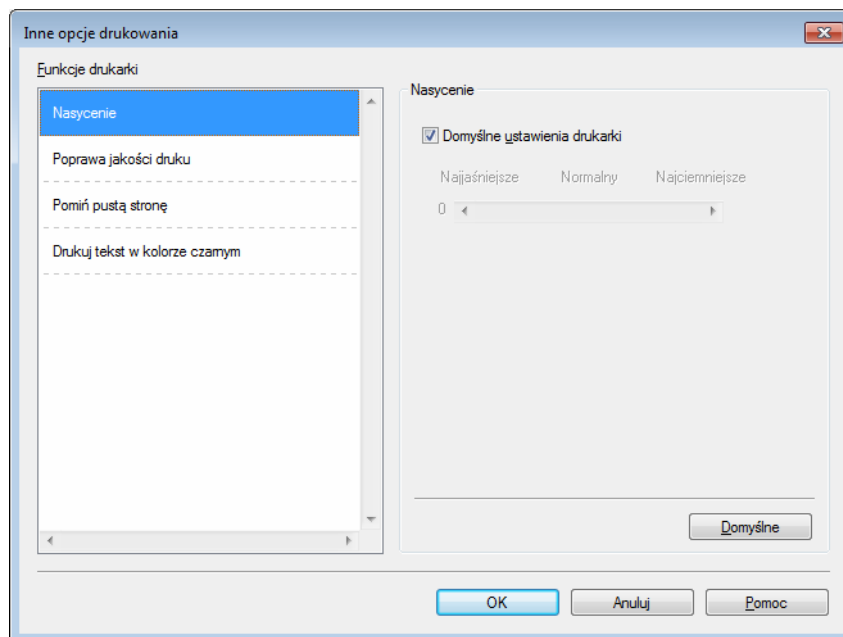

W zakładce Funkcje drukarki można ustawić następujące opcje:

- **Nasycenie**
- **Poprawa jakości druku**
- **Pomiń pustą stronę**
- **Drukuj tekst w kolorze czarnym**

Regulacja gęstości

Zwiększ lub zmniejsz gęstość druku.

INFORMACJA

Opcja **Nasycenie** jest niedostępna, jeśli wybrano **Wysoka** jako **Jakość druku**.

Poprawa jakości druku

Ta opcja umożliwia poprawienie jakości wydruku.

- **Zmniejsz ilość zwijającego się papieru**

Po wybraniu tego ustawienia ilość zwijającego się papieru może się zmniejszyć.

Podczas drukowania niewielkiej liczby stron nie ma potrzeby wybierania tego ustawienia.

INFORMACJA

Operacja ta powoduje zmniejszenie temperatury generowanej przez nagrzewnicę urządzenia.

- **Popraw utrwalanie się tonera**

Po wybraniu tego ustawienia utrwalanie się tonera może ulec poprawie.

INFORMACJA

Operacja ta powoduje podwyższenie temperatury generowanej przez nagrzewnicę urządzenia.

Pomiń puste strony

Jeśli zaznaczona jest opcja **Pomiń pustą stronę**, drukarka automatycznie wykrywa puste strony i pomija je podczas drukowania.

INFORMACJA

Ta opcja nie działa po wybraniu następujących opcji:

- **Użyj znaku wodnego**
 - **Druk nagłówka/stopki**
 - **N na 1** oraz **1 na NxN stron** w **Druk wielostronicowy**
 - **Druk dwustronny (Ręczny)**, **Broszura (Ręczny)** w **Druk dwustronny / Broszura**
 - **Podgląd wydruku**
-

Drukuj tekst w kolorze czarnym

Ta funkcja umożliwia drukowanie całego tekstu w kolorze czarnym zamiast w skali szarości.

INFORMACJA

Może nie działać z niektórymi znakami.

Karta profili drukowania

Profile drukowania to edytowane szablony umożliwiające szybki dostęp do często używanych konfiguracji druku.

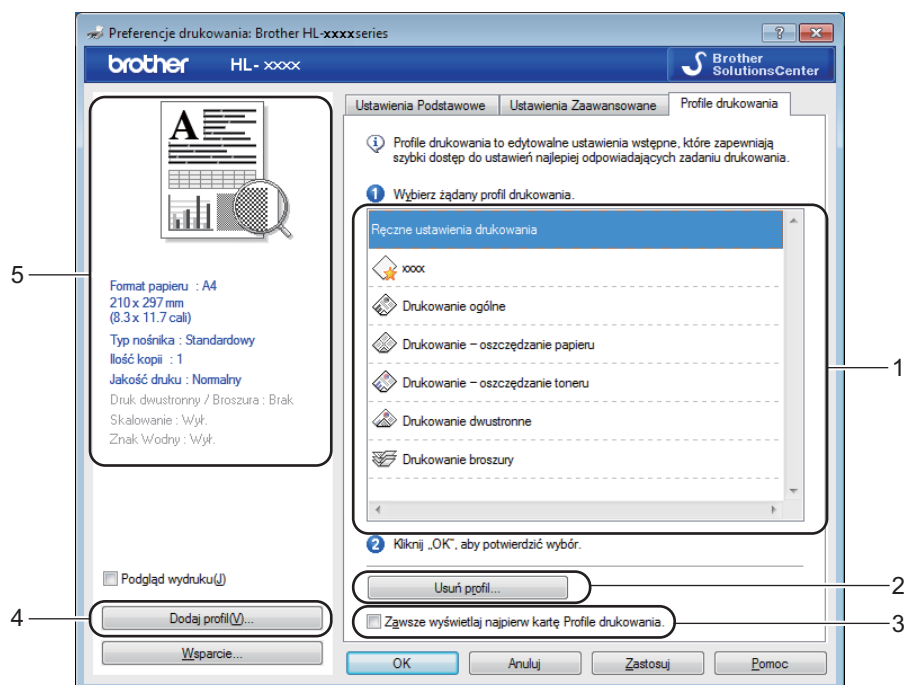

- Pole listy profilu druku (1)
- Usuń profil... (2)
- Zawsze wyświetlaj najpierw kartę Profile drukowania. (3)
- Dodaj profil... (4)
- Widok bieżącego profilu drukowania (5)

- 1 Wybierz profil z pola listy profili druku.
- 2 Aby wyświetlić zakładkę **Profile drukowania** na pierwszym planie okna podczas kolejnego drukowania, zaznacz opcję **Zawsze wyświetlaj najpierw kartę Profile drukowania..**
- 3 Kliknij przycisk **OK**, aby zastosować wybrany profil.

Dodaj profil

Okno dialogowe **Dodaj profil** wyświetlane jest po kliknięciu **Dodaj profil...**. Można dodać do 20 nowych profili zawierających preferowane ustawienia.

- 1 Wprowadź żądany tytuł w polu **Nazwa**.
- 2 Wybierz żądaną ikonę z listy ikon, a następnie kliknij **OK**.
- 3 Bieżące ustawienia wyświetlane po lewej stronie okna sterownika drukarki zostaną zapisane.

Usuń profil

Okno dialogowe **Usuń profil** wyświetlane jest po kliknięciu **Usuń profil...**. Można usunąć dowolne spośród dodanych profili druku.

- 1 Wybierz profil z pola listy profili druku.
- 2 Kliknij **Usuń**.
- 3 Kliknij **Tak**.
- 4 Wybrany profil zostanie usunięty.

Karta ustawień urządzenia

INFORMACJA

Aby uzyskać dostęp do zakładki **Ustawienia urządzenia**, patrz *Dostęp do ustawień sterownika drukarki* >> strona 8.

Możesz automatycznie wykryć numer seryjny na karcie **Ustawienia urządzenia**, jak opisano poniżej.

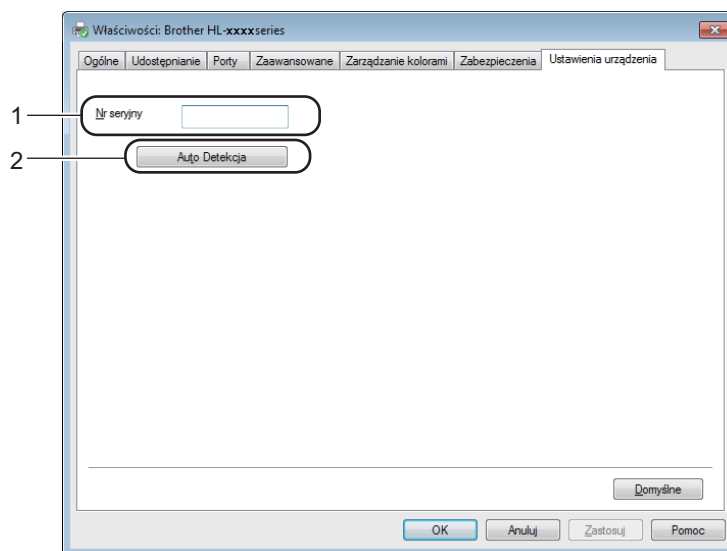

■ Nr seryjny (1)

Po kliknięciu opcji **Auto Detekcja** (2) sterownik drukarki sprawdzi urządzenie i wyświetli jego numer seryjny. Jeśli nie zostaną uzyskane informacje, na ekranie zostanie wyświetlony symbol „-----”.

■ Auto Detekcja (2)

Funkcja **Auto Detekcja** wyświetla dostępne ustawienia sterownika drukarki.

INFORMACJA

Funkcja **Auto Detekcja** (2) jest niedostępna w następujących sytuacjach:

- Urządzenie jest wyłączone.
- Urządzenie znajduje się w stanie błędny.
- Urządzenie jest podłączone do serwera wydruku za pomocą kabla USB w sieciowym środowisku współdzielonym.
- Kabel jest nieprawidłowo podłączony do urządzenia.

Obsługa

Kliknij opcję **Wsparcie...** w oknie dialogowym **Preferencje drukowania**.

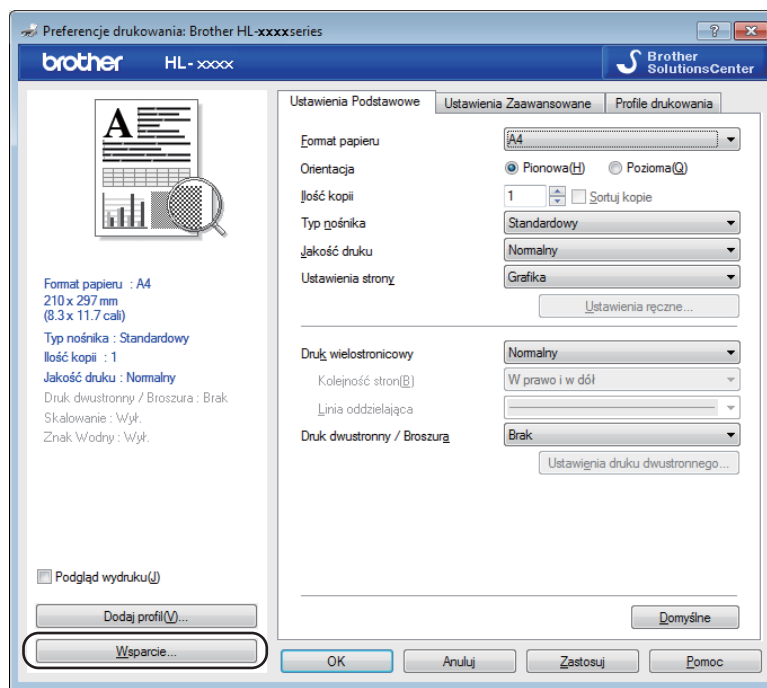

■ Brother Solutions Center... (1)

Brother Solutions Center (<http://solutions.brother.com/>) to strona internetowa, na której znajdują się informacje o nabytym produkcie firmy Brother, FAQ (Najczęściej zadawane pytania), podręczniki użytkownika, aktualizacje sterowników oraz porady dotyczące korzystania z urządzenia.

■ **Autoryzowana strona zaopatrzenia...** (2)

Kliknij ten przycisk, aby przejść na naszą stronę internetową i zakupić oryginalne materiały eksploatacyjne firmy Brother.

■ **Oprogramowanie firmy Brother CreativeCenter...** (3)

Klikając ten przycisk, można odwiedzić naszą stronę internetową, aby uzyskać darmowy i łatwy dostęp online do rozwiązań dla użytkowników firmowych i domowych.

■ **Ustawienia strony** (4)

Ten przycisk umożliwia wydrukowanie stron, które pokazują, w jaki sposób skonfigurowano wewnętrzne ustawienia urządzenia.

■ **Sprawdzanie ustawienia...** (5)

Możesz sprawdzić bieżące ustawienia sterownika.

■ **Informacje...** (6)

Ten przycisk umożliwia wyświetlenie listy plików ze sterownikami drukarki i informacją dotyczącą wersji.

Odinstalowanie sterownika drukarki

Sterownik drukarki można odinstalować w następujący sposób.

INFORMACJA

- Opcja ta jest niedostępna, jeśli sterownik drukarki został pierwotnie zainstalowany przy użyciu funkcji **Dodaj drukarkę** w systemie Windows®.
 - Po odinstalowaniu zaleca się ponowne uruchomienie komputera w celu usunięcia plików używanych podczas tej procedury.
-

(Dla systemu Windows® XP, Windows Vista® i Windows® 7)

- 1 Kliknij przycisk **Start**, wskaż pozycje **Wszystkie programy**, **Brother**, a następnie nazwę posiadanego urządzenia.
- 2 Kliknij **Odinstaluj**.
- 3 Postępuj zgodnie z instrukcjami na ekranie komputera.

(Dla systemu Windows® 8)

- 1 Kliknij  (**Brother Utilities**).
- 2 Kliknij listę rozwijaną i wybierz nazwę modelu (jeśli nie została jeszcze wybrana).
- 3 Kliknij **Narzędzia** na lewym pasku nawigacji.
- 4 Kliknij **Odinstaluj**.
- 5 Postępuj zgodnie z instrukcjami na ekranie komputera.

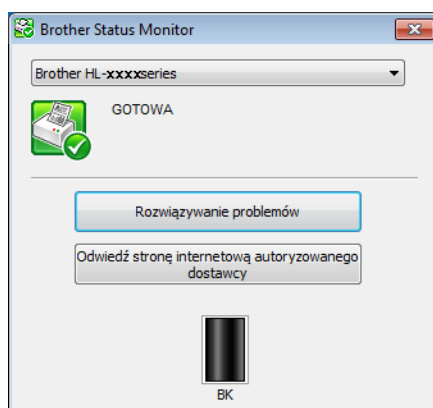

Status Monitor

Program narzędziowy **Status Monitor** to konfigurowalne narzędzie programowe służące do monitorowania stanu jednego lub kilku urządzeń, umożliwiające uzyskanie natychmiastowego powiadomienia o komunikatach o błędach.



Stan urządzenia można sprawdzić w dowolnej chwili, klikając dwukrotnie ikonę na pasku zadań lub wybierając opcję **Status Monitor** znajdującą się w opcji **Start/Wszystkie programy/Brother/HL-XXXX** na komputerze.

(Windows® 7)

Aby wyświetlić ikonę **Status Monitor** na pasku zadań, kliknij przycisk . Ikona **Status Monitor** wyświetlona zostanie w małym oknie. Następnie przeciągnij ikonę  na pasek zadań.



(Windows® 8)

Kliknij  (**Brother Utilities**), a następnie kliknij listę rozwijaną i wybierz nazwę modelu (jeśli nie została jeszcze wybrana). Kliknij **Narzędzia** na lewym pasku nawigacji, a następnie kliknij **Status Monitor**.

INFORMACJA

- Aby uzyskać więcej informacji na temat oprogramowania Status Monitor, kliknij prawym przyciskiem myszy ikonę **Status Monitor** i wybierz opcję **Pomoc**.
- Funkcja automatycznych aktualizacji oprogramowania jest aktywna, gdy aktywna jest funkcja monitora stanu.

Monitorowanie stanu urządzenia

Ikona programu Status Monitor zmieni kolor w zależności od stanu urządzenia.

- Zielona ikona oznacza normalny stan gotowości.



- Żółta ikona oznacza ostrzeżenie.



- Czerwona ikona oznacza błąd druku.



Istnieją dwa miejsca, w których można wyświetlić opcję **Status Monitor** na komputerze — na pasku zadań lub na pulpicie.

Macintosh

Funkcje sterownika drukarki (Macintosh)

2

To urządzenie obsługuje systemy Mac OS X v10.6.8, 10.7.x, 10.8.x.

INFORMACJA

- Ekran w tej sekcji pochodzi z systemu OS X v10.7. Ekran na Twoim komputerze Macintosh mogą mieć inny wygląd w zależności od używanego systemu operacyjnego.
- Sterownik drukarki dla komputera Macintosh jest dostępny ze strony pobierania danego modelu w Brother Solutions Center (<http://solutions.brother.com/>).

Wybieranie opcji ustawienia strony

Można ustawić opcje **Paper Size (Rozmiar papieru)**, **Orientation (Orientacja)** i **Scale (Skaluj)**.

- 1 W przypadku takich aplikacji, jak TextEdit, kliknij opcję **File (Plik)**, a następnie opcję **Page Setup (Układ strony)**. Upewnij się, że wybrano opcję **Brother HL-XXXX** (gdzie XXXX to nazwa Twojego modelu) w menu podręcznym **Format For (Format dla)**. Możesz zmienić ustawienia dla **Paper Size (Rozmiar papieru)**, **Orientation (Orientacja)** i **Scale (Skaluj)**, a następnie kliknąć **OK**.

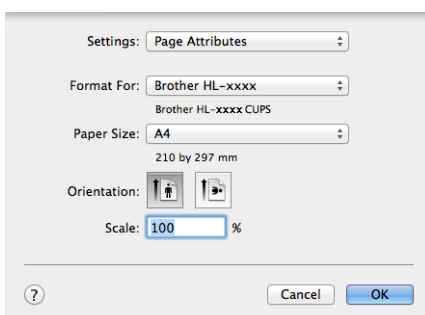

- 2 W przypadku aplikacji, takich jak TextEdit kliknij opcję **File (Plik)**, a następnie opcję **Print (Drukuj)**, aby rozpocząć drukowanie.
 - (Dla systemów Mac OS X v10.6.8)
Aby uzyskać więcej opcji konfiguracji strony, kliknij trójkąt minimalizujący przy menu podręcznym drukarki.

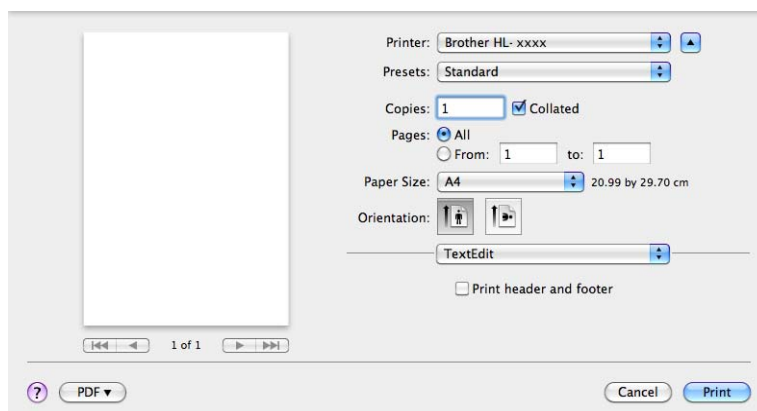
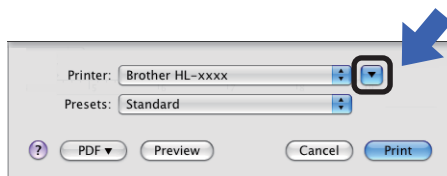

INFORMACJA

Bieżące ustawienia można zapisać jako ustawienia zdefiniowane, wybierając opcję **Save As (Zapisz jako)** z listy podręcznej **Presets (Ustawienia wstępne)**.

- (Dla systemu OS X v10.7.x i v10.8.x)
Aby uzyskać więcej opcji konfiguracji strony, kliknij przycisk **Show Details (Pokaż szczegóły)**.

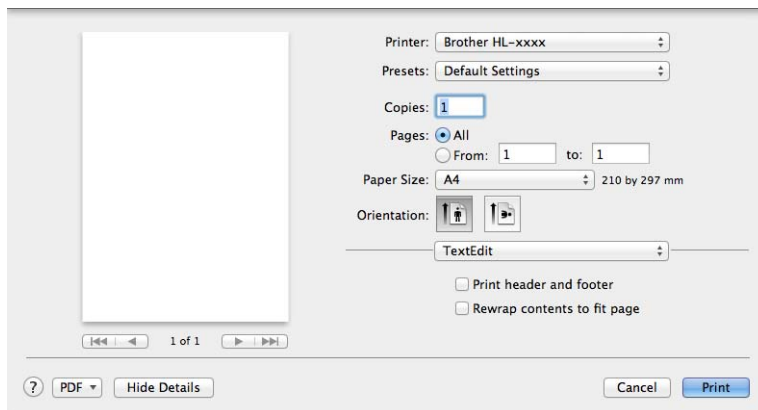
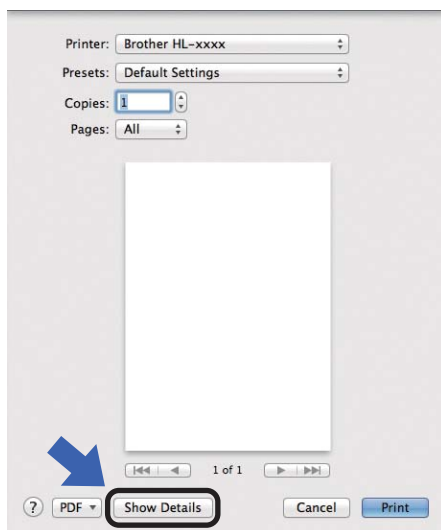

INFORMACJA

Bieżące ustawienia można zapisać jako ustawienia zdefiniowane, wybierając opcję **Save Current Settings as Preset... (Zachowaj bieżące ustawienia...)** z listy podręcznej **Presets (Ustawienia wstępne)**.

Wybieranie opcji drukowania

Aby kontrolować właściwości drukowania specjalnego, wybierz opcję **Print Settings (Ustawienia strony)** w oknie dialogowym Drukowania. Szczegółowe informacje na temat dostępnych opcji znajdują się poniżej, w opisach poszczególnych opcji.

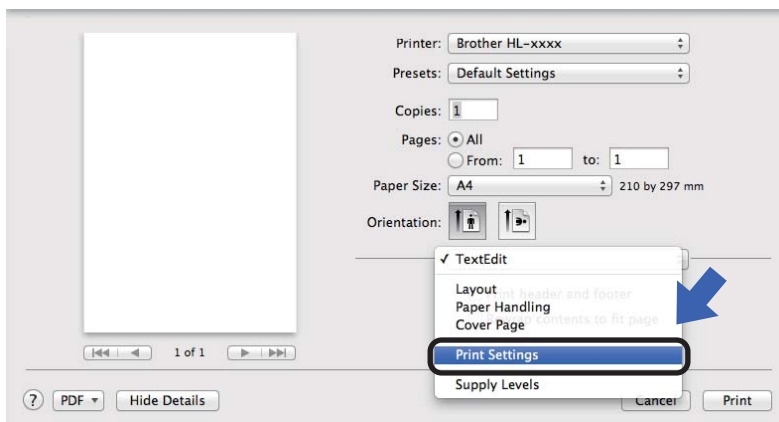

Okładka

Możesz wybrać następujące ustawienia okładki:

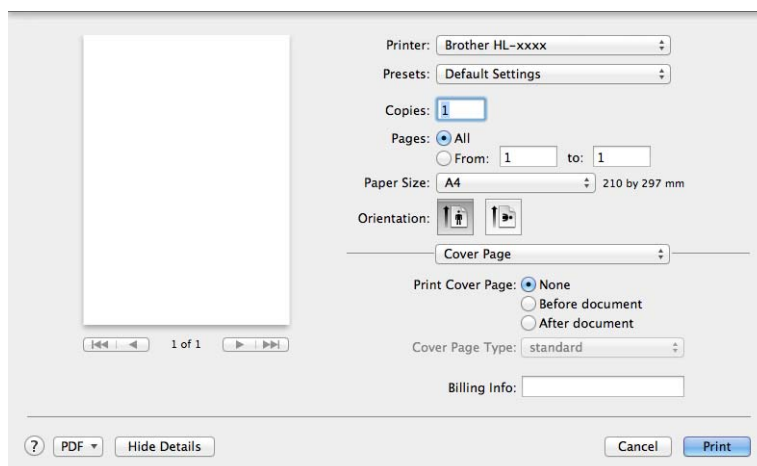

■ Print Cover Page (Drukuj stronę tytułową)

Wybierz tę funkcję, jeżeli do dokumentu chcesz dodać okładkę.

■ Cover Page Type (Typ strony tytułowej)

Wybierz szablon okładki.

■ Billing Info (Informacje o opłatach)

Jeżeli na okładce chcesz umieścić informacje na temat faktury, w polu **Billing Info (Informacje o opłatach)** wprowadź odpowiedni tekst.

Układ

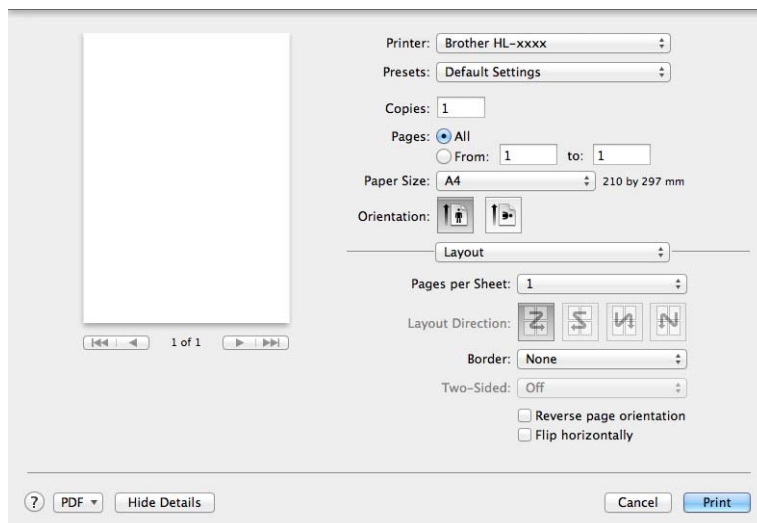

■ Pages per Sheet (Stron na kartce)

Opcja **Pages per Sheet (Stron na kartce)** pozwala zmniejszyć rozmiar obrazu na stronie i drukować wiele stron na jednym arkuszu papieru.

■ Layout Direction (Położenie makiety)

Określając liczbę stron na arkusz, możesz również zdefiniować kierunek układu.

■ Border (Ramka)

Ta funkcja umożliwi dodanie marginesu.

■ Reverse page orientation (Odwróć orientację strony)

Zaznacz pole wyboru **Reverse page orientation (Odwróć orientację strony)**, aby odwrócić dane w kierunku góra-dół.

■ Flip horizontally (Odwróć poziomo)

Zaznacz pole wyboru **Flip horizontally (Odwróć poziomo)**, aby drukować obraz odbity z lewej na prawą stronę.

Ustawienia drukowania

Ustawienia można zmienić, wybierając opcje z listy **Print Settings (Ustawienia strony)**:

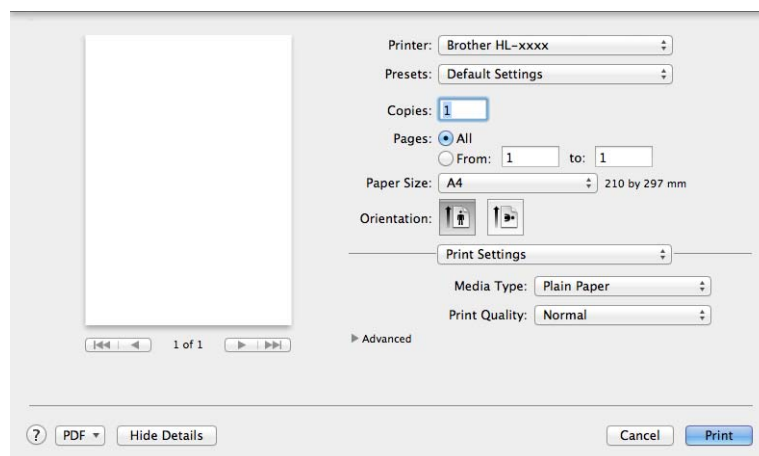

■ Media Type (Typ nośnika)

Możesz zmienić typ nośnika na jeden z następujących:

- Plain Paper (Standardowy)
- Recycled Paper (Papier ekologiczny)

■ Print Quality (Jakość druku)

Jakość druku można zmienić w następujący sposób:

- Draft (Szkic)
- Normal (Normalny)
- Fine (Wysoka)

Ustawienia druku **Advanced (Ustawienia Zaawansowane)**

Po kliknięciu trójkąta (▶) obok opcji **Advanced (Ustawienia Zaawansowane)**, wyświetlone zostaną zaawansowane ustawienia drukowania.

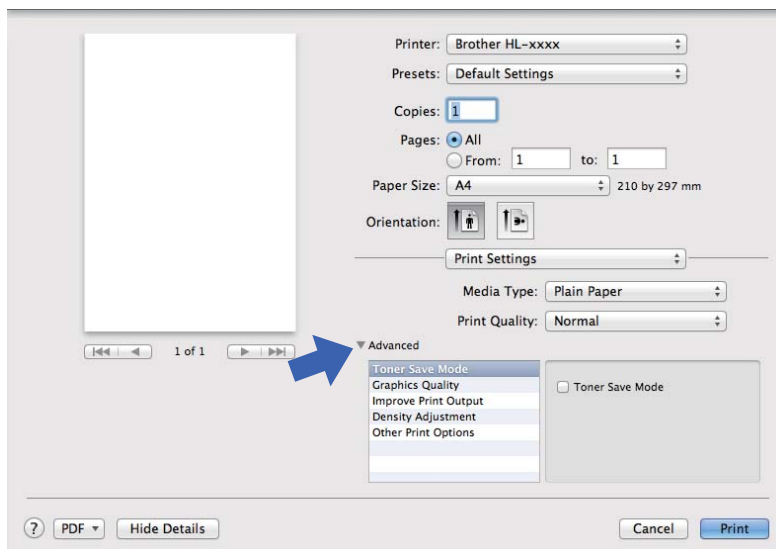

■ **Toner Save Mode (Tryb oszczędzania toneru)**

Ta opcja umożliwia oszczędne zużycie toneru. Po włączeniu opcji **Toner Save Mode (Tryb oszczędzania toneru)** wydruk staje się jaśniejszy. Domyślnie opcja jest wyłączona.

INFORMACJA

- Nie zalecamy używania opcji **Toner Save Mode (Tryb oszczędzania toneru)** przy drukowaniu fotografii lub obrazów w skali szarości.
- Opcja **Toner Save Mode (Tryb oszczędzania toneru)** jest niedostępna, jeśli wybrano **Fine (Wysoka)** jako **Print Quality (Jakość druku)**.

■ **Graphics Quality (Grafika i Jakość)**

Jakość druku można zmienić w następujący sposób:

• **Graphics (Grafika)**

Jest to tryb graficzny (priorytet kontrastu). Wybierz to ustawienie w przypadku drukowania tekstu i rysunków, jak w przypadku dokumentów firmowych i prezentacji. Można uzyskać wyraźny kontrast pomiędzy zacienionymi obszarami.

• **Text (Tekst)**

Jest to najlepszy tryb w przypadku drukowania dokumentów tekstowych.

■ **Improve Print Output (Poprawa jakości druku)**

Ta opcja umożliwia poprawienie jakości wydruku.

• **Reduce Paper Curl (Zmniejsz ilość zwijającego się papieru)**

Po wybraniu tego ustawienia ilość zwijającego się papieru może się zmniejszyć.

Podczas drukowania niewielkiej liczby stron nie ma potrzeby wybierania tego ustawienia.

INFORMACJA

Operacja ta powoduje zmniejszenie temperatury generowanej przez nagrzewnicę urządzenia.

- **Improve Toner Fixing (Popraw utrwalanie się tonera)**

Po wybraniu tego ustawienia utrwalanie się tonera może ulec poprawie.

INFORMACJA

Operacja ta powoduje podwyższenie temperatury generowanej przez nagrzewnicę urządzenia.

- **Density Adjustment (Nasycenie)**

Zwiększ lub zmniejsz gęstość druku.

- **Other Print Options (Inne opcje drukowania)**

- **Skip Blank Page (Pomiń pustą stronę)**

Jeśli zaznaczona jest opcja **Skip Blank Page (Pomiń pustą stronę)**, drukarka automatycznie wykrywa puste strony i pomija je podczas drukowania.

Drukowanie dwustronne

- **Ręczny druk dwustronny**

Wybierz opcję **Paper Handling (Obsługa papieru)**.

- Wybierz ustawienia **Even Only (Tylko parzyste)** i **Print (Drukuj)**. Ponownie załaduj zadrukowany papier do podajnika (pustą stroną skierowaną w dół). Wybierz ustawienia **Odd Only (Tylko nieparzyste)** i **Print (Drukuj)**.

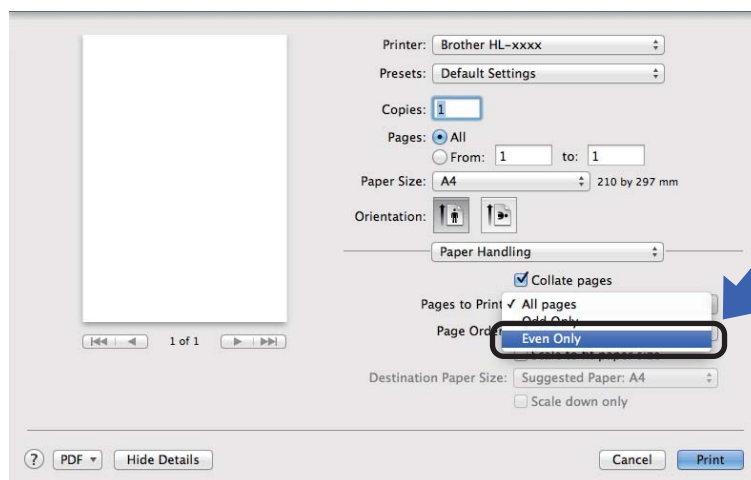

Usuwanie sterownika drukarki

- 1 Zaloguj się jako „Administrator”.
- 2 Z menu Apple wybierz opcję **System Preferences (Preferencje systemowe)**. Kliknij **Print & Scan (Drukarka i skaner)**¹, a następnie wybierz drukarkę, którą chcesz usunąć, i usuń ją, klikając przycisk -.
- 3 Kliknij **Delete Printer (Usuń drukarkę)**.

¹ **Print & Fax (Drukuj i faksuj)** dla użytkowników systemu Mac OS X v10.6.8

Status Monitor

Program narzędziowy **Status Monitor** to konfigurowalne narzędzie programowe służące do monitorowania stanu urządzenia, umożliwiające wyświetlanie w zdefiniowanych interwałach komunikatów o błędach. Stan urządzenia można sprawdzić uruchamiając program Brother Status Monitor i wykonując poniższe kroki:

- 1 Włącz **System Preferences (Preferencje systemowe)**, wybierz **Print & Scan (Drukarka i skaner)**¹, następnie wybierz urządzenie.
- 2 Kliknij **Options & Supplies... (Opcje i materiały...)**. Wybierz zakładkę **Utility (Narzędzia)**, a następnie kliknij opcję **Open Printer Utility (Otwórz narzędzie drukarki)**. Uruchomiony zostanie program Status Monitor.

¹ **Print & Fax (Drukuj i faksuj)** dla użytkowników systemu Mac OS X v10.6.8

Aktualizacja stanu urządzenia

Aby wyświetlić aktualny stan urządzenia gdy otwarte jest okno **Status Monitor**, kliknij ikonę Odśwież .

Można ustawić interwał, z jakim oprogramowanie będzie aktualizować informacje o stanie urządzenia. Przejdź od paska menu **Brother Status Monitor** i wybierz opcję **Preferences (Preferencje)**.

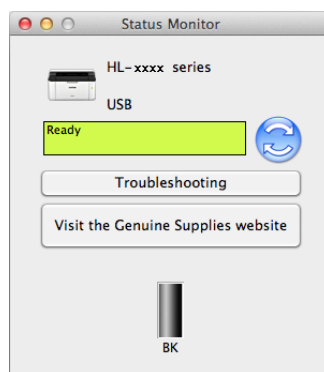

Ukrywanie lub wyświetlanie okna

Po uruchomieniu programu **Status Monitor**, można ukryć lub wyświetlić jego okno. Aby ukryć okno, przejdź do paska menu **Brother Status Monitor** i wybierz opcję **Hide Status Monitor (Ukryj Monitor stanu)**. Aby wyświetlić okno, kliknij ikonę **Brother Status Monitor** w doku.

2



Zamykanie okna

Kliknij opcję **Brother Status Monitor** na pasku menu, a następnie wybierz opcję **Quit Status Monitor (Zamknij Monitor stanu)** z menu podręcznego.

Oprogramowanie

Remote Printer Console (tylko Windows®)

Remote Printer Console to oprogramowanie służące do zmieniania wielu ustawień drukarki niezależnie od aplikacji. Można na przykład zmienić ustawienia marginesu drukarki itp. Te ustawienia są następnie zapamiętywane i używane przez urządzenie. Ustawienia aplikacji i sterownika drukarki będą miały pierwszeństwo wobec ustawień aplikacji Remote Printer Console.

INFORMACJA

Funkcja niedostępna w krajach podlegających stosownym przepisom eksportowym.

Korzystanie i instalacja oprogramowania Remote Printer Console

Aby korzystać z oprogramowania Remote Printer Console wykonaj poniższe kroki.

- 1 Umieść dostarczoną płytę instalacyjną CD-ROM w napędzie CD-ROM i zamknij ekran początkowy, kiedy się pojawi.
- 2 Otwórz Eksplorator Windows® o wybierz napęd CD-ROM.
- 3 Kliknij dwukrotnie folder **tools**.
- 4 Kliknij dwukrotnie folder **rpc**.
- 5 Patrz **RPC_User's_Guide.pdf**, aby uzyskać informacje na temat instalacji i korzystania z oprogramowania Remote Printer Console.

Panel sterowania

Diody LED

Ta sekcja dotyczy dwóch diod LED i jednego klawisza na panelu sterowania.

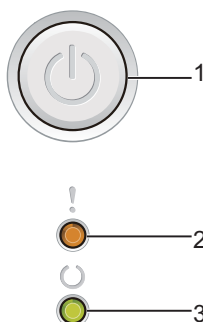

1 Zasilanie włączone/wyłączone

Można włączać i wyłączać urządzenie.

Wciśnij i przytrzymaj przycisk , aby włączyć urządzenie.

Wciśnij i przytrzymaj przycisk , aby wyłączyć urządzenie. Po wyłączeniu trybu wyłączenia wszystkie diody LED zgasną.

Można także używać następujących funkcji:

1 KASUJ ZADANIE / KASUJ WSZYSTKIE ZADANIA

Odzyskiwanie po błędzie / Wsuwanie arkusza

Więcej informacji znajdziesz pod adresem *Przycisk włączenia/wyłączenia zasilania* >> strona 45.

2 **Dioda LED Błąd (!)**







Dioda LED **Błąd (!)** wskazuje, że w urządzeniu wystąpił błąd.





Ponadto dioda LED **Błąd (!)** w połączeniu z innymi diodami LED wskazuje rodzaj błędu.





3 **Dioda LED Gotowość (○)**







Dioda LED **Gotowość (○)** będzie migać w zależności od stanu urządzenia.



Wskazania diod LED przedstawione w poniższej tabeli są używane w ilustracjach znajdujących się w niniejszym rozdziale.

	Dioda LED nie świeci.
 lub 	Dioda LED świeci.
	Dioda LED jest przyciemniona.
 lub 	Dioda LED miga.

Diody LED	Stan urządzenia
	<p>OCZEKIWANIE</p> <p>Urządzenie znajduje się w trybie spoczynku (tryb oszczędzania energii). Gdy urządzenie znajduje się w trybie spoczynku, dioda LED Gotowość (○) jest przyciemniona, ale urządzenie może nadal otrzymywać dane z komputera. Otrzymanie zadania drukowania automatycznie przerwie tryb spoczynku urządzenia i rozpocznie się drukowanie.</p> <p>Aby uzyskać więcej informacji, patrz <i>Czas usypiania</i> ►► strona 47.</p>
	<p>Głęboki spoczynek</p> <p>Urządzenie znajduje się w trybie głębokiego spoczynku, oszczędzając więcej energii niż w trybie spoczynku. Gdy urządzenie znajduje się w trybie głębokiego spoczynku, dioda LED Gotowość (○) jest przyciemniona, ale urządzenie może nadal otrzymywać dane z komputera. Otrzymanie zadania drukowania automatycznie przerwie tryb spoczynku urządzenia i rozpocznie się drukowanie.</p> <p>Aby uzyskać więcej informacji, patrz <i>Tryb głębokiego spoczynku</i> ►► strona 47.</p>
	<p>GOTOWA</p> <p>Urządzenie jest gotowe do druku.</p>
	<p>DRUKOWANIE</p> <p>Urządzenie drukuje.</p>
	<p>PROSZĘ CZEKAĆ</p> <p>Urządzenie się nagrzewa.</p> <p>Dioda LED Gotowość (○) zacznie migać w odstępach jednosekundowych.</p>
	<p>CHŁODZENIE</p> <p>Wnętrze urządzenia jest bardzo gorące. Urządzenie przerwie swoje bieżące zadanie drukowania i przejdzie w tryb chłodzenia. Zaczekaj, aż urządzenie przejdzie w tryb gotowości.</p> <p>Dioda LED Gotowość (○) zacznie migać w odstępach jednosekundowych.</p>
	<p>Odbieranie danych</p> <p>Urządzenie odbiera dane z komputera lub przetwarza dane w pamięci.</p> <p>Dioda LED Gotowość (○) zacznie migać w odstępach półsekundowych.</p>
	<p>Pozostałe dane</p> <p>W pamięci urządzenia znajdują się pozostałe dane do druku. Jeśli dioda LED Gotowość (○) miga przez długi okres i nic nie jest drukowane, naciśnij klawisz , aby wydrukować pozostałe dane z pamięci.</p> <p>Dioda LED Gotowość (○) zacznie migać w odstępach półsekundowych.</p>

Diody LED	Stan urządzenia
	<p>MAŁO TONERU</p> <p>Należy wkrótce wymienić kasetę z tonerem. Należy zakupić nową kasetę z tonerem i trzymać ją w gotowości, gdy wyświetlony zostanie komunikat WYMIEN TONER.</p> <p>Dioda LED Błąd (!) zacznie migać raz na 1,5 sekundy.</p> <p>Jeśli wydruk jest jasny, złap zespół jednostki bębna i kasety tonera obiema rękami i delikatnie potrząśnij nim kilkakrotnie na boki, aby rozprowadzić toner równomiernie wewnątrz kasety.</p> <p>WYMIEN TONER (Tryb kontynuacji)</p> <p>Urządzenie kontynuuje drukowanie, dopóki dioda LED nie zasygnalizuje KONIEC TONERU.</p> <p>Dioda LED Błąd (!) zacznie migać raz na 1,5 sekundy.</p> <p>Informacje na temat Trybu kontynuacji znajdziesz w części <i>Ustawienie tonera</i> >> strona 50.</p>
	<p>WYMIEN TONER (Tryb zatrzymania)</p> <p>Należy wymienić kasetę z tonerem na nową.</p> <p>Dioda LED Błąd (!) zacznie migać raz na 1,5 sekundy.</p> <p>Informacje na temat Trybu zatrzymania znajdziesz w części <i>Ustawienie tonera</i> >> strona 50. (Zobacz instrukcje dołączone do nowej kasety z tonerem).</p> <p>BRAK TONERU</p> <p>Wymij zespół jednostki bębna i kasety tonera, wyjmij kasetę tonera z jednostki bębna i zainstaluj ponownie kasetę tonera w jednostce bębna. Zainstaluj ponownie zespół jednostki bębna i kasety tonera w urządzeniu. Jeśli problem nie zostanie usunięty, wymień kasetę tonera.</p> <p>Dioda LED Błąd (!) zacznie migać raz na 1,5 sekundy. (Zobacz instrukcje dołączone do nowej kasety z tonerem).</p> <p>KONIEC TONERU</p> <p>Należy wymienić kasetę z tonerem na nową.</p> <p>Dioda LED Błąd (!) zacznie migać raz na 1,5 sekundy. (Zobacz instrukcje dołączone do nowej kasety z tonerem).</p>
	<p>BŁĄD WKŁADU</p> <p>Jednostka bębna i zespół kasety z tonerem nie są prawidłowo zainstalowane. Wymij zespół bębna i zespół kasety z tonerem z urządzenia, a następnie włóż je ponownie. Używaj wyłącznie oryginalnych zespołów bębna i kaset z tonerem marki Brother.</p> <p>Dioda LED Błąd (!) zamiga 4 razy i zgaśnie na 1 sekundę.</p>
	<p>DUŻE ZUŻ. BĘBNA / WYMIEN BĘBEN</p> <p>Należy wymienić bęben na nowy. Zresetuj licznik zespołu bębna. (Zobacz instrukcje dołączone do zespołu bębna).</p> <p>Zalecamy przechowywanie oryginalnego zespołu bębna Brother w gotowości do instalacji.</p> <p>Dioda LED Błąd (!) zamiga 3 razy i zgaśnie na 1 sekundę.</p>

Diody LED	Stan urządzenia
	<p>BĘBEN !</p> <p>Drut koronowy wymaga czyszczenia. Zobacz <i>Czyszczenie drutu koronowego w Polepszanie jakości druku</i>.</p> <p>Dioda LED Błąd (!) zamiga 3 razy i zgaśnie na 1 sekundę.</p>
	<p>BRAK BĘBNA</p> <p>Jeśli kasetka tonera zostanie umieszczona w urządzeniu bez jednostki bębna, włóż kasetkę tonera do jednostki bębna, a następnie ponownie zainstaluj zespół jednostki bębna i kasetki tonera w urządzeniu.</p> <p>Dioda LED Błąd (!) zamiga 3 razy i zgaśnie na 1 sekundę.</p>
	<p>ZACIĘCIE TACY / ZAC. WEWN. 1 / ZAC. WEWN. 2 / ZAC. WEWN. 3</p> <p>Usuń zacięcie papieru.</p> <p>Zobacz <i>Zacięcie papieru</i> >> strona 57.</p> <p>Jeśli urządzenie nie rozpocznie drukowania, naciśnij klawisz .</p> <p>Dioda LED Błąd (!) zamiga 2 razy i zgaśnie na 1 sekundę.</p>
	<p>ZŁY TYP PAPIERU</p> <p>Szerokość lub długość papieru w podajniku papieru jest zbyt mała. Umieść w podajniku papier o odpowiednim rozmiarze, a następnie naciśnij przycisk .</p> <p>Odpowiednie rozmiary papieru to: A4, Letter, Legal oraz Folio. (Zobacz <i>Dopuszczalny papier</i> >> strona 2.)</p> <p>Dioda LED Błąd (!) zamiga 2 razy i zgaśnie na 1 sekundę.</p>
	<p>BRAK PAPIERU</p> <p>Włóż papier do używanej tacy papieru.</p> <p>Dioda LED Błąd (!) zamiga 2 razy i zgaśnie na 1 sekundę.</p>
	<p>POKRYWA OTWARTA</p> <p>Zamknij pokrywę górną urządzenia.</p> <p>Dioda LED Błąd (!) zamiga 4 razy i zgaśnie na 1 sekundę.</p>
	<p>BRAK PAMIĘCI</p> <p>Naciśnij i przytrzymaj przycisk  przez ok. 2 sekundy, dopóki wszystkie diody LED nie zaświecą się, następnie zwolnij go. Urządzenie anuluje zadanie drukowania i usunie je z pamięci.</p> <p>Urządzenie automatycznie anuluje zadanie drukowania i usunie je z pamięci minutę po przejściu w stan BRAK PAMIĘCI.</p> <p>Zmniejsz złożoność dokumentu lub zmniejsz jakość druku.</p> <p>Dioda LED Błąd (!) zamiga 4 razy i zgaśnie na 1 sekundę.</p>

Diody LED	Stan urządzenia
  	<p>KASUJ ZADANIE</p> <p>Urządzenie anuluje zadanie.</p> <p>Diody LED Błąd (!) i Gotowość (○) zaczną migać naprzemiennie.</p>

Wskazania konieczności kontaktu z serwisem













Jeśli wystąpi błąd, który nie może być usunięty przez użytkownika, urządzenie wskaże konieczność kontaktu z serwisem poprzez zapalenie wszystkich diod LED w sposób pokazany poniżej.



Jeśli wystąpi pokazane powyżej wskazanie konieczności kontaktu z serwisem, wyłącz urządzenie, a następnie ponownie je włącz i spróbuj wydrukować jeszcze raz.

Jeśli błąd nie zostanie usunięty po wyłączeniu i włączeniu urządzenia, naciśnij . Diody LED zaświecą się w sposób pokazany w poniższej tabeli, określając błąd. Liczba poniżej ikony LED oznacza, ile razy dioda LED zamiga.

Wskazanie błędu przez diody LED

Diody LED	Awaria płyty głównej	Awaria zespołu nagrzewnicy ¹	Awaria modułu lasera	Awaria głównego silnika	Awaria modułu wysokiego napięcia	Błąd przecięcia punktu zerowego
Błąd						
Gotowość	 (7)/(4)	 (3)	 (5)	 (6)	 (2)	 (1)

¹ Jeśli wystąpi ten błąd, wyłącz urządzenie, poczekaj kilka sekund, a następnie ponownie je włącz. Zostaw urządzenie na ok. 15 minut z włączonym zasilaniem. Jeśli problem wystąpi ponownie, skontaktuj się z działem obsługi klienta firmy Brother lub lokalnym przedstawicielem firmy Brother.

Na przykład, poniższe wskazanie diod LED oznacza awarię modułu nagrzewnicy.

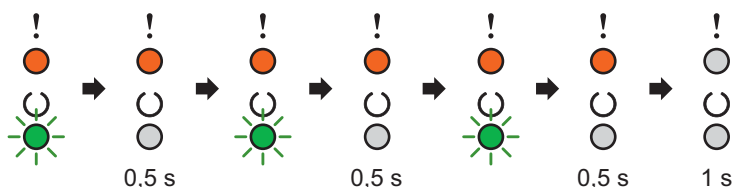

Zanotuj wskazanie, korzystając z *Wskazanie błędu przez diody LED* >> strona 44, a następnie zgłoś stan błędu lokalnemu przedstawicielowi handlowemu lub Działowi obsługi klienta firmy Brother.

INFORMACJA

Przed skontaktowaniem się z serwisem upewnij się, że górna pokrywa jest całkowicie zamknięta.

Przycisk włączenia/wyłączenia zasilania



3

Przycisk włączenia/wyłączenia zasilania ma następujące funkcje:

■ Zasilanie wyłączone

Upewnij się, że urządzenie jest w trybie **Gotowość**, następnie przytrzymaj  przez ok. 2 sekundy. Po wyłączeniu trybu wyłączenia wszystkie diody LED zgasną. Informacje na temat trybu wyłączenia znajdziesz w sekcji *Tryb wyłączenia* >> strona 48.

■ Anuluj drukowanie

Anuluj bieżące zadanie drukowania: Naciśnij i przytrzymaj przycisk  przez około 2 sekundy. Urządzenie wysunie papier. Diody LED **Błąd (!)** i **Gotowość (C)** zaczną migać naprzemiennie. Następnie zwolnij przycisk .

Anuluj wszystkie odebrane zadania: Aby usunąć wszystkie zadania, w pierwszej kolejności anuluj bieżące zadanie zgodnie z powyższą procedurą. Kiedy wszystkie diody LED zaczną zapalać się naprzemiennie, ponownie wciśnij . Wszystkie diody LED będą zapalać się naprzemiennie podczas anulowania zadań.

■ Odzyskiwanie po błędzie

Urządzenie dokonuje automatycznego odzyskiwania po błędzie w przypadku wystąpienia niektórych błędów. Jeśli błąd nie zostanie usunięty automatycznie, naciśnij klawisz  w celu usunięcia błędu, a następnie kontynuuj korzystanie z urządzenia.

■ Wysuwanie arkusza

Jeśli dioda LED **Gotowość (C)** miga przez długi okres, naciśnij klawisz . Urządzenie wydrukuje dane znajdujące się w pamięci.

Wydrukuj stronę ustawień drukarki

Za pomocą przycisku na panelu sterowania lub sterownika drukarki można wydrukować bieżące ustawienia.

Używanie przycisku włączenia/wyłączenia zasilania

- 1 Upewnij się, że górna pokrywa jest zamknięta, a przewód zasilający jest podłączony.
- 2 Włącz urządzenie i poczekaj, aż znajdzie się w trybie gotowości.
- 3 Naciśnij klawisz  trzy razy. Urządzenie wydrukuje stronę z bieżącymi ustawieniami drukarki.

Korzystanie ze sterownika drukarki

W przypadku używania sterownika drukarki dla systemu Windows® można wydrukować stronę z bieżącymi ustawieniami drukarki, klikając przycisk **Ustawienia strony** w oknie dialogowym **Wsparcie**.



Funkcje ekologiczne

Oszczędzanie tonera

Ta funkcja umożliwia oszczędne zużycie toneru. Po ustawieniu opcji oszczędzania tonera na wł., wydruki staną się jaśniejsze. Domyślnie opcja jest wyłączona.

Ustawienie trybu oszczędzania toneru można ustawić w sterowniku drukarki.

Aby zmienić ustawienia trybu oszczędzania toneru, zobacz:

- *Zakładka Ustawienia Zaawansowane* >> strona 15 (sterownik drukarki dla systemu Windows®)
- *Ustawienia drukowania* >> strona 34 (sterownik drukarki dla komputerów Macintosh)

Czas usypiania

Ustawienie trybu spoczynku może zmniejszyć zużycie energii. Gdy urządzenie znajduje się w trybie spoczynku (tryb oszczędzania energii), działa tak, jakby było wyłączone. Urządzenie wyjdzie z trybu spoczynku i rozpocznie drukowanie po otrzymaniu zadania drukowania.

Urządzenie automatycznie przełącza się w tryb spoczynku po 1 minucie bezczynności. Gdy urządzenie otrzyma plik lub dokument do druku, licznik zostanie zresetowany. Gdy urządzenie znajduje się w trybie spoczynku, dioda LED **Gotowość** (Ⓞ) jest nieznacznie podświetlona.

Tryb głębokiego spoczynku

Jeśli urządzenie znajduje się w trybie spoczynku i nie otrzyma żadnych zadań przez określony czas, automatycznie przejdzie w tryb głębokiego spoczynku, a dioda **Gotowość** (Ⓞ) będzie nieznacznie podświetlona. Tryb głębokiego spoczynku zużywa mniej mocy niż tryb spoczynku. Urządzenie budzi się po otrzymaniu zadania drukowania.

Tryb wyłączenia

Jeśli urządzenie będzie znajdować się w trybie głębokiego spoczynku przez 1 godzinę, automatycznie przejdzie w tryb wyłączenia. Tryb wyłączenia ma najniższy poziom poboru mocy, który utrzymuje się poniżej 0,28 W. Aby zacząć drukować, przytrzymaj klawisz  na panelu sterowania, dopóki nie zaświecą się wszystkie diody LED. Następnie wyślij dane wydruku.

Funkcję trybu wyłączenia można włączyć ręcznie, wykonując poniższe kroki:

- 1 Upewnij się, że górna pokrywa jest zamknięta, a przewód zasilający jest podłączony.
- 2 Włącz urządzenie i poczekaj aż znajdzie się w trybie gotowości.
- 3 Przytrzymaj klawisz  przez ok. 2 sekundy.
Po wyłączeniu trybu wyłączenia wszystkie diody LED zgasną.

INFORMACJA

Ustawienie trybu wyłączenia można zmienić za pomocą aplikacji Console zdalnej drukarki. Aby uzyskać szczegółowe informacje na temat aplikacji Console zdalnej drukarki, zobacz *Remote Printer Console* (tylko Windows®) >> strona 39.

Materiały eksploatacyjne

Zespół bębna i kasetka z tonerem to dwa odrębne materiały eksploatacyjne. Upewnij się, że oba elementy zainstalowane są jako zespół. Więcej informacji na temat wymiany materiałów eksploatacyjnych można znaleźć w dołączonych do zespołu bębna instrukcjach jego wymiany oraz w instrukcjach wymiany kasetki z tonerem zamieszczonych na jej pudełku.

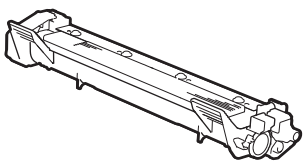
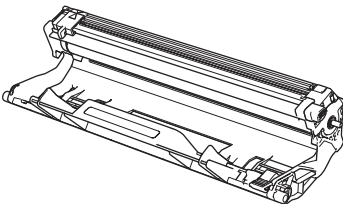
Kasetka tonera	Zespół bębna
Nazwa modelu: TN-1030	Nazwa modelu: DR-1030
	

WAŻNE

- Urządzenia firmy Brother zostały zaprojektowane do pracy z tonerem o szczególnych specyfikacjach i osiągną maksimum swoich możliwości, jeżeli będą używane z oryginalnymi kasetkami firmy Brother. Firma Brother nie może zagwarantować optymalnej wydajności, jeżeli używany jest toner lub kasetki tonera o innych specyfikacjach. Urządzenie może nie wykryć prawidłowo tonera lub kasetki tonera o innych specyfikacjach, ale może wykryć takie elementy jako kasetki tonera o standardowej wydajności. Firma Brother nie zaleca stosowania w tym urządzeniu kasetek innych niż oryginalne kasetki marki Brother ani ponownego napełniania pustych kasetek tonerem z innych źródeł. Jeśli uszkodzenie zespołu bębna lub innej części urządzenia jest rezultatem użycia tonera lub kasetek innych niż oryginalne produkty marki Brother i jest spowodowane niekompatybilnością lub brakiem dopasowania tych produktów do urządzenia, wszelkie wymagane naprawy mogą nie podlegać gwarancji.
- W celu uzyskania najlepszej wydajności należy używać oryginalnej jednostki bębna marki Brother i oryginalnych zespołów tonera marki Brother.

Drukowanie z wykorzystaniem zespołu bębna lub tonera nieautoryzowanej firmy może nie tylko obniżyć jakość druku, ale również zmniejszyć jakość urządzenia i skrócić jego okres eksploatacji. Gwarancja może nie obejmować uszkodzeń spowodowanych użyciem zespołów bębna lub tonerów nieautoryzowanych firm.

INFORMACJA

Odwiedź stronę <http://www.brother.com/original/index.html>, aby zapoznać się z instrukcjami zwracania zużytych kasetek z tonerem w ramach programu zbiórki Brother. Jeśli nie chcesz zwrócić zużytej kasetki tonera, prosimy pozbyć się jej zgodnie z lokalnymi przepisami i nie wyrzucać jej do śmieci. W przypadku wątpliwości, proszę skontaktować się z lokalnym przedsiębiorstwem oczyszczania miasta.

(➤➤ Przewodnik Bezpieczeństwa Produktu: *Informacje o recyklingu są w zgodzie z Dyrektywą WEEE oraz Dyrektywami dotyczącymi baterii*)

Ustawienie tonera

Operacja drukowania zmienia się w zależności od ustawienia urządzenia:

■ Domyślne ustawienie (Tryb zatrzymania)

Jeśli diody LED wskazują **Wymień toner**, urządzenie wstrzyma drukowanie do czasu wymiany wkładu z tonerem na nowy.

■ Tryb kontynuacji

Aby wymusić kontynuowanie drukowania kiedy diody LED wskazują **Wymień toner**, należy wcisnąć  siedem razy w celu włączenia Trybu kontynuacji (wszystkie diody LED zamigają dwukrotnie, następnie zaświeci się dioda LED **Gotowa** (○)). Urządzenie będzie dalej drukowało, dopóki diody LED nie wskażą **Koniec toneru**.

Aby przywrócić domyślne ustawienie (Tryb zatrzymania), należy wcisnąć  siedem razy (wszystkie diody LED zamigają jeden raz).

INFORMACJA

- Przed zmianą trybu upewnij się, że górna pokrywa jest zamknięta.
 - Jeśli diody LED wskazują tryb błędu, nie można zmienić trybu.
 - W przypadku kontynuowania drukowania w Trybie kontynuacji nie możemy zagwarantować jakości wydruków.
 - W Trybie kontynuacji wydruki mogą być jasne.
-

Identyfikacja problemu

Najpierw sprawdź następujące elementy.

- Przewód zasilający urządzenia jest podłączony prawidłowo, a urządzenie jest włączone.
- Wszystkie elementy ochronne zostały usunięte.
- Papier jest właściwie umieszczony w tacy.
- Kabel połączeniowy jest prawidłowo podłączony do urządzenia i do komputera.

Jeżeli nie udało się rozwiązać problemu stosując powyższe wskazówki, należy zidentyfikować problem i przejść do odpowiedniej strony wskazanej poniżej:

Problemy z urządzeniem >> strona 61

Polepszanie jakości druku >> strona 53

Jeśli urządzenie jest podłączone do komputera, na ekranie monitora komputerowego może się pojawić okno aplikacji podręcznej.

Postępuj zgodnie z instrukcjami na ekranie, aby rozwiązać problem.

Komunikaty o błędach w programie Status Monitor

Najczęściej występujące komunikaty o błędach i konserwacji zostały przedstawione poniżej.

Jeśli potrzebujesz pomocy, strona Brother Solutions Center oferuje najnowsze najczęściej zadawane pytania i porady dotyczące rozwiązywania problemów:

Odwiedź nas pod adresem <http://solutions.brother.com/>.

Komunikat o błędzie	Przyczyna	Działanie
BŁĄD WKŁADU	Kaseta tonera nie jest zainstalowana prawidłowo.	Wyciągnij zespół jednostki bębna i kasety tonera, wyciągnij kasety tonera, a następnie włóż ją do jednostki bębna. Umieść zespół jednostki bębna i kasety tonera w urządzeniu. Jeśli problem występuje nadal, skontaktuj się z działem obsługi klienta firmy Brother lub lokalnym przedstawicielem firmy Brother.
	Upewnij się, że używasz oryginalnych kaset z tonerem Brother.	Używaj wyłącznie oryginalnych zespołów bębna i kaset z tonerem marki Brother.
DUŻE ZUŻ. BĘBNA	Kończy się okres eksploatacji jednostki bębna.	Zamów nowy zespół bębna już teraz, aby mieć zamiennik pod ręką, kiedy w programie Status Monitor zostanie wyświetlony komunikat WYMIEN BĘBEN . (Zobacz DUŻE ZUŻ. BĘBNA / WYMIEN BĘBEN na <i>Diody LED</i> .)
MAŁO TONERU	Jeśli w programie Status Monitor wyświetlany jest komunikat MAŁO TONERU , możesz dalej drukować; pamiętaj jednak, że okres eksploatacji kasety z tonerem zbliża się do końca.	Zamów nową kasety z tonerem już teraz, aby mieć zamiennik pod ręką, kiedy w programie Status Monitor zostanie wyświetlony komunikat WYMIEN TONER .
POKRYWA OTWARTA	Pokrywa górna nie jest całkowicie zamknięta.	Zamknij pokrywę górną urządzenia.
WYMIEN BĘBEN	Czas wymienić jednostkę bębna.	Wymień jednostkę bębna. (Zobacz instrukcje dołączone do nowego zespołu bębna).
	Licznik jednostki bębna nie został zresetowany po zainstalowaniu nowego bębna.	Zresetuj licznik jednostki bębna. (Zobacz instrukcje dołączone do nowego zespołu bębna).
WYMIEN TONER	Skończył się okres eksploatacji tonera. Urządzenie zatrzyma wszelkie operacje drukowania.	Wymień kasety tonera. (Zobacz instrukcje dołączone do nowej kasety z tonerem).

Polepszanie jakości druku

INFORMACJA

Firma Brother nie zaleca stosowania kaset innych niż oryginalne kasety marki Brother ani ponownego napełniania zużytych kaset tonerem z innych źródeł.

Jeśli masz problemy z wynikami drukowania, sprawdź:

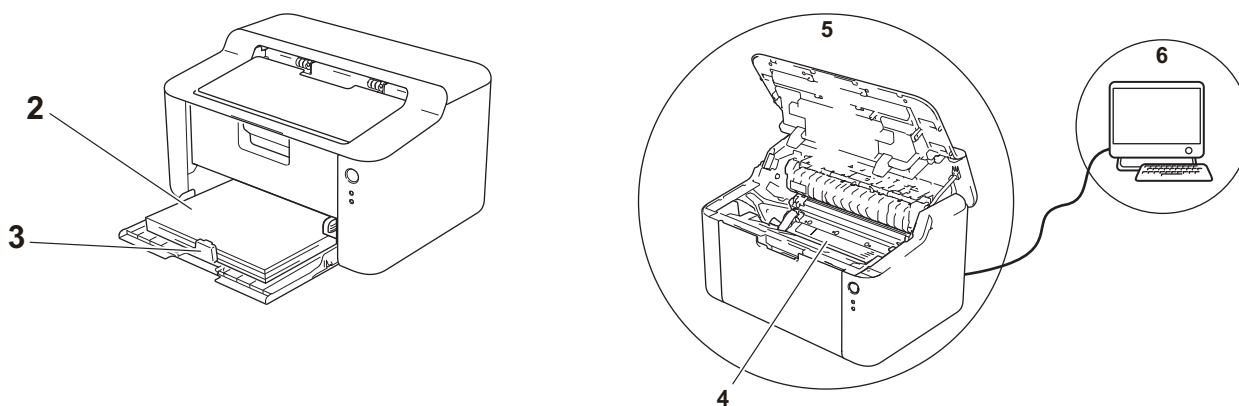

1 Otoczenie urządzenia.

Wybierz miejsce, w którym temperatura utrzymuje się w zakresie od 10°C do 32,5°C, a wilgotność wynosi od 20% do 80% (bez kondensacji).

2 Czy do tacy papieru załadowany jest odpowiedni papier.

Zobacz *Dopuszczalny papier* >> strona 2.

3 Czy papier jest poprawnie załadowany do urządzenia.

Odwrócenie papieru na drugą stronę może ułatwić ładowanie arkuszy.

Wyregulowanie prowadnicy może ułatwić ładowanie arkuszy.

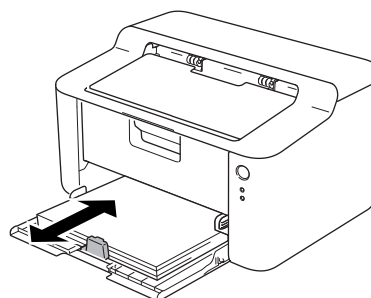
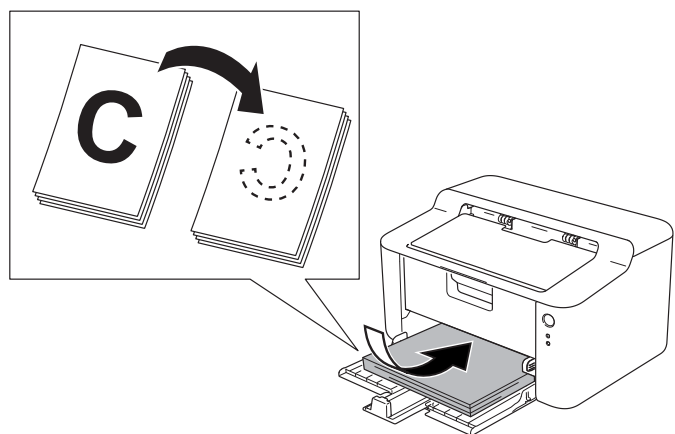

4 Należy wymienić kasetę z tonerem lub zespół bębna.

Więcej informacji na temat wymiany materiałów eksploatacyjnych można znaleźć w dołączonych do zespołu bębna instrukcjach jego wymiany oraz w instrukcjach wymiany kasety z tonerem zamieszczonych na jej pudełku.

5 Wyczyścić wnętrze urządzenia.

- Wyczyścić drut koronowy.

Przesuń kilka razy zieloną płytkę z lewej strony do prawej i odwrotnie.

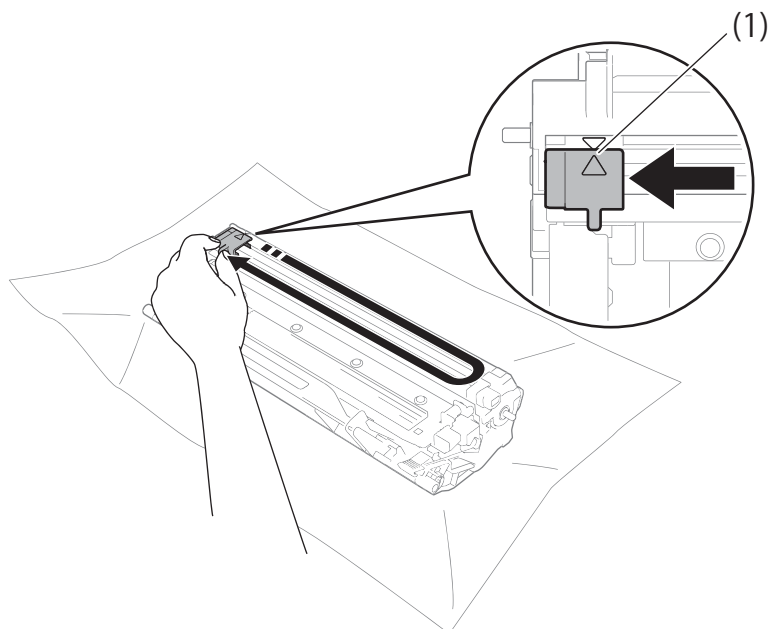

INFORMACJA

Przesuń płytkę do położenia wyjściowego (▲) (1). W przeciwnym wypadku na wydrukowanych stronach mogą powstawać pionowe paski.

- Wyczyścić zespół bębna, jeśli na wydrukach pojawiają się czarne lub białe kropki
Wciśnij dźwignię blokady i wyjmij kasetę z tonerem z zespołu bębna.

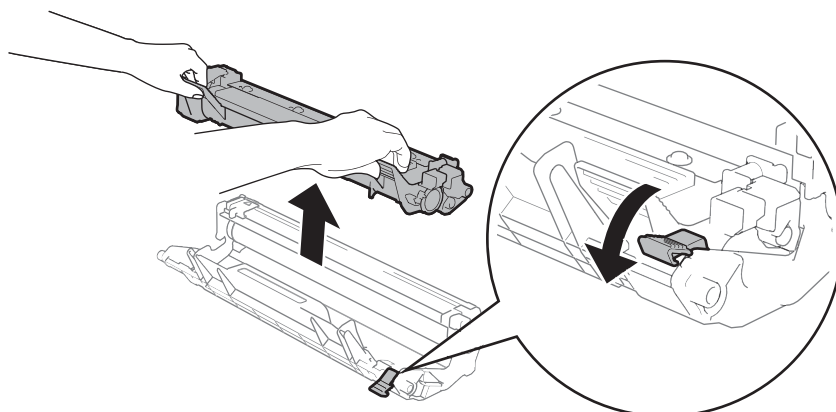

Przekręć ręką moduł bębna w swoją stronę, obserwując powierzchnię rolki bębna (1).

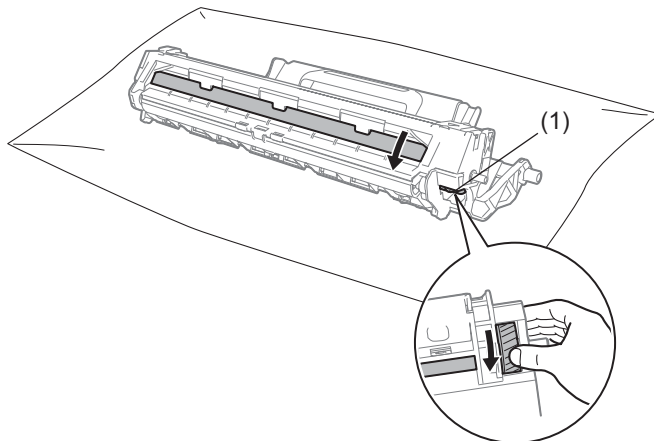

Delikatnie wytrzyj powierzchnię bębna suchą pałeczką z wacikiem, usuwając z niej kurz lub klej.

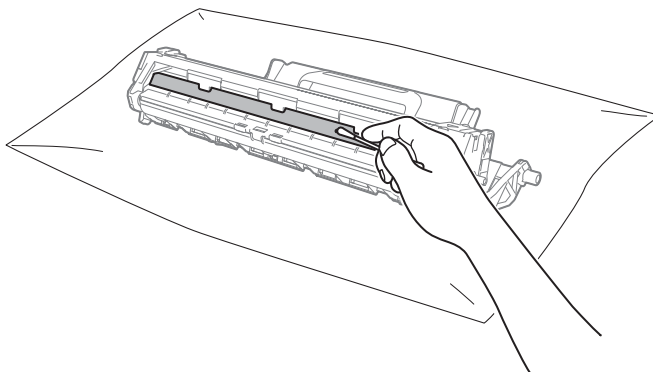

6 Sprawdź ustawienia sterownika drukarki.

Spróbuj zmienić **Ustawienia strony** na karcie **Ustawienia Podstawowe**.

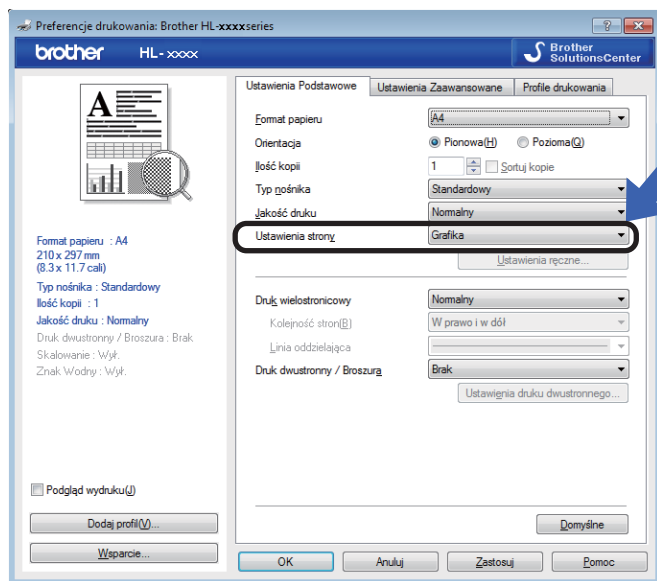

Jeśli papier jest pozaginany lub toner nie przywarł dobrze do papieru, możesz zmienić ustawienia w **Poprawa jakości druku**. Kliknij **Inne opcje drukowania...** na karcie **Ustawienia Zaawansowane**.

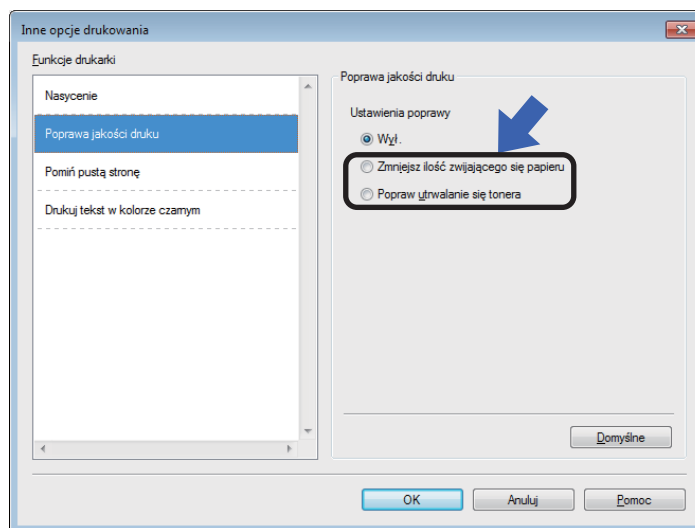

Zacięcie papieru

Jeśli papier zatnie się wewnątrz urządzenia lub w tacy, dioda LED **Błąd (!)** zamiga dwukrotnie.



- 1 Zostaw urządzenie włączone na 15 minut, aby wystygło, zanim dotkniesz jego części wewnętrznych.
- 2 Ostrożnie wyjmij zablokowany papier oburącz.

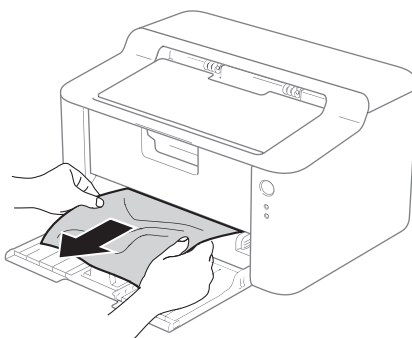

- 3 Otwórz górną pokrywę.

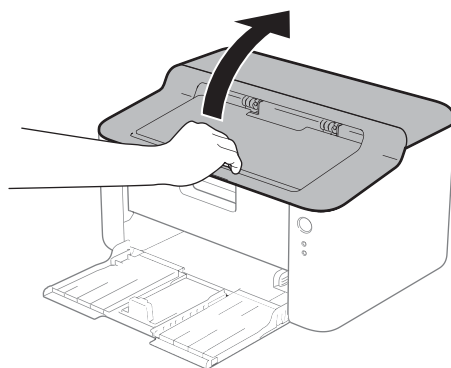

- 4 Powoli wyjmij zespół jednostki bębna i kasety tonera. Zacięty papier można wyciągnąć wraz z zespołem jednostki bębna i kasety tonera, lub może to doprowadzić do zwolnienia papieru i umożliwić jego wyciągnięcie z wnętrza urządzenia.

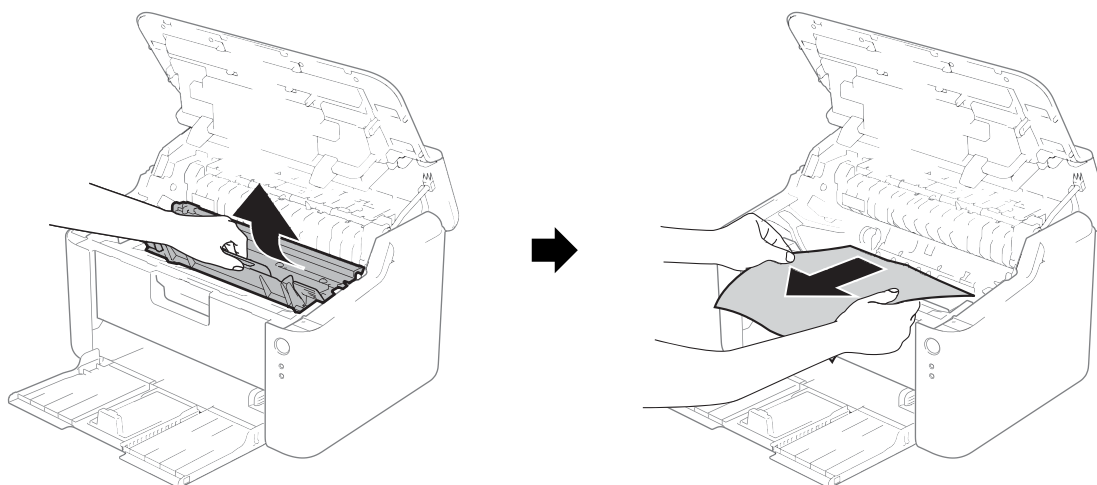

A

! OSTRZEŻENI

 **GORĄCA POWIERZCHNIA**

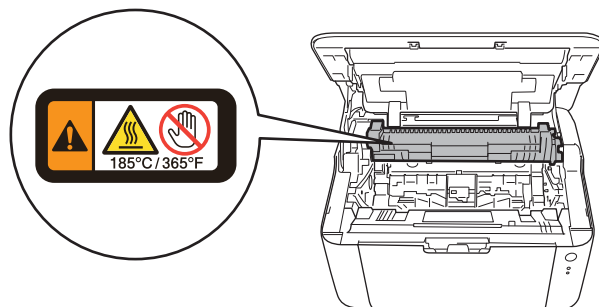

- 5 Wciśnij dźwignię blokady i wyjmij kasetę z tonerem z zespołu bębna. Wyjmij zacięty papier, jeśli znajduje się on wewnątrz jednostki bębna.

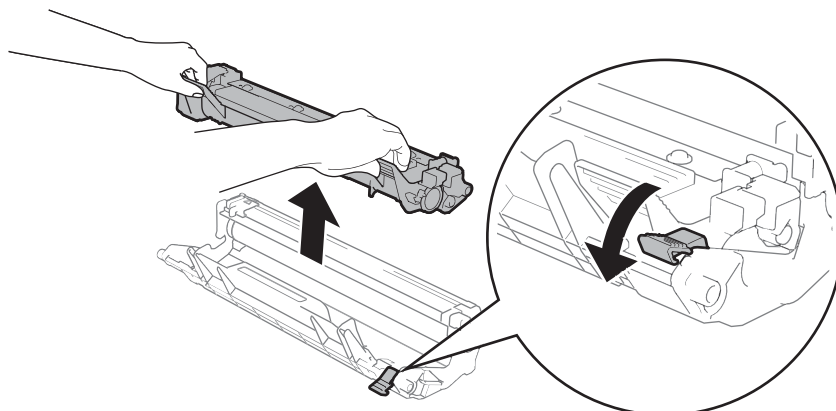

- 6 Włóż kasetę tonera do jednostki bębna, aż usłyszysz kliknięcie oznaczające zablokowanie jej na swoim miejscu. Jeśli wkład zostanie włożony poprawnie, dźwignia blokady w zespole bębna zostanie automatycznie podniesiona.

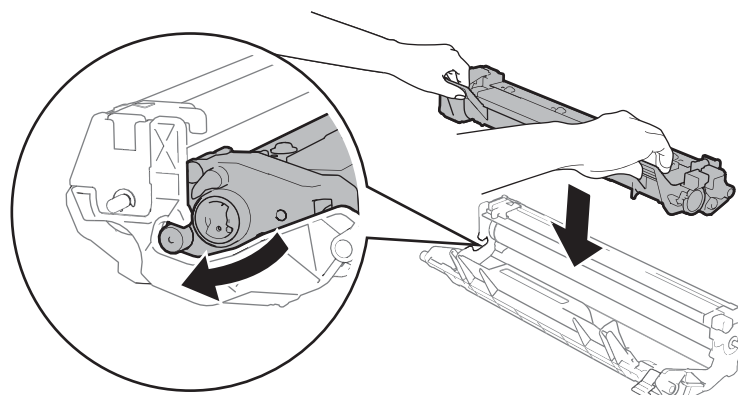

- 7 Umieść zespół jednostki bębna i kasety tonera w urządzeniu.

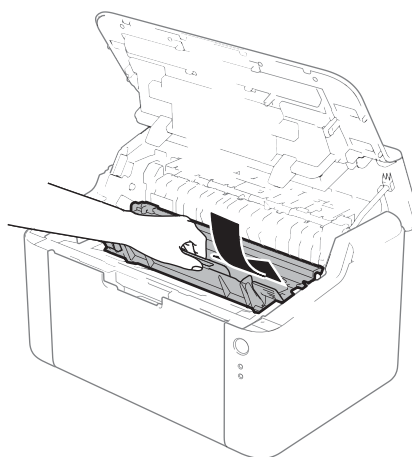

- 8 Zamknij pokrywę górną urządzenia.

- 9 Upewnij się, że papier znajduje się poniżej wystającej części tylnej prowadnicy. Przesuń prowadnice tak, aby dopasować je do rozmiaru papieru. Sprawdź, czy prowadnice są dobrze unieruchomione w szczelinach.

INFORMACJA

Jeśli urządzenie zostanie wyłączone, gdy dojdzie do zacięcia papieru, urządzenie wydrukuje niekompletne dane z komputera. Przed włączeniem urządzenia usuń zadanie z bufora wydruku w komputerze.



- 10 Upewnij się, że dioda LED **Błąd (!)** jest wyłączona, a dioda LED **Gotowość (○)** świeci się na zielono.

Problemy z urządzeniem

WAŻNE

- W celu uzyskania pomocy technicznej należy skontaktować się z przedstawicielem handlowym w kraju, w którym zakupiono urządzenie. Telefony muszą być wykonywane z tego kraju.
 - W przypadku problemów z urządzeniem zapoznaj się z poniższą tabelą i postępuj według wskazówek rozwiązywania problemów. Większość problemów można z łatwością rozwiązać samemu.
 - Jeśli potrzebna jest dodatkowa pomoc, Brother Solutions Center oferuje najnowszą wersję najczęściej zadawanych pytań (FAQ) i wskazówki dotyczące rozwiązywania problemów. Odwiedź nas na <http://solutions.brother.com/>.
-

Problemy z drukowaniem

Problemy	Sugestie
Brak wydruku.	<p>Sprawdź, czy został wybrany i zainstalowany właściwy sterownik drukarki.</p> <p>Sprawdź, czy diody LED wskazują na błąd. (Zobacz <i>Diody LED</i> >> strona 40 i <i>Komunikaty o błędach w programie Status Monitor</i> >> strona 52.)</p> <p>Sprawdź, czy urządzenie pracuje w trybie online:</p> <p>(Dla Windows® 8) Przesuń kursor w prawy dolny róg pulpitu. Kiedy pojawi się pasek menu, kliknij Ustawienia, a następnie Panel sterowania. W grupie Sprzęt i dźwięk kliknij Wyświetl urządzenia i drukarki. Kliknij prawym przyciskiem myszy pozycję Brother HL-XXXX series, a następnie kliknij Zobacz, co jest drukowane. Kliknij Drukarka i upewnij się, że opcja Użyj drukarki w trybie offline nie jest zaznaczona.</p> <p>(Dla Windows Server® 2012) Przesuń kursor w prawy dolny róg pulpitu. Kiedy pojawi się pasek menu, kliknij Ustawienia, a następnie Panel sterowania. W grupie Sprzęt kliknij Wyświetl urządzenia i drukarki. Kliknij prawym przyciskiem myszy pozycję Brother HL-XXXX series, a następnie kliknij Zobacz, co jest drukowane. Kliknij Drukarka i upewnij się, że opcja Użyj drukarki w trybie offline nie jest zaznaczona.</p> <p>(Windows® 7 i Windows Server® 2008 R2) Kliknij przycisk  (Start) i Urządzenia i drukarki. Kliknij prawym przyciskiem myszy pozycję Brother HL-XXXX series, a następnie kliknij Zobacz, co jest drukowane. Kliknij Drukarka i upewnij się, że opcja Użyj drukarki w trybie offline nie jest zaznaczona.</p> <p>(Windows Vista® i Windows Server® 2008) Kliknij przycisk  (Start), Panel sterowania, Sprzęt i dźwięk, a następnie Drukarki. Kliknij prawym przyciskiem opcję Brother HL-XXXX series. Upewnij się, że opcja Użyj drukarki w trybie offline nie jest zaznaczona.</p> <p>(Windows® XP i Windows Server® 2003) Kliknij przycisk Start i wybierz Drukarki i faksy. Kliknij prawym przyciskiem myszy opcję Brother HL-XXXX series. Upewnij się, że opcja Użyj drukarki w trybie offline nie jest zaznaczona.</p>
Urządzenie nie drukuje lub drukuje samoczynnie.	<p>Naciśnij i przytrzymaj przycisk  przez ok. 2 sekundy, dopóki wszystkie diody LED nie zaświecą się, następnie zwolnij go.</p> <p>Urządzenie anuluje zadanie drukowania i usunie je z pamięci. Wydruk może być niekompletny.</p>

Czyszczenie i sprawdzanie urządzenia

Należy regularnie czyścić urządzenie wewnątrz i na zewnątrz przy pomocy suchej, nie zostawiającej włókien ściereczki. Po wymianie kasety tonera lub jednostki bębna sprawdź, czy wnętrze urządzenia zostało wyczyszczone. Jeśli wydrukowane strony są poplamione tonerem, należy wyczyścić urządzenie od środka przy pomocy suchej, nie zostawiającej włókien ściereczki.

OSTRZEŻENI



Do czyszczenia wewnętrznej lub zewnętrznej strony urządzenia NIE NALEŻY stosować łatwopalnych substancji, aerozoli ani organicznych rozpuszczalników/cieczy zawierających alkohol lub amoniak. Może to wywołać pożar lub spowodować porażenie prądem elektrycznym. Zamiast tego należy używać wyłącznie suchej, nie pozostawiającej włókien ściereczki.

(>> Przewodnik Bezpieczeństwa Produktu: *Ogólne środki ostrożności*)



Informacje na temat urządzenia

Ustawienia domyślne

Istnieją dwa poziomy domyślnych ustawień urządzenia; ustawienia domyślne zostały skonfigurowane fabrycznie jeszcze przed dostawą.



- RESET URZĄDZ.
- Kasowanie ustawień

INFORMACJA

- Nie możesz zmodyfikować obecnych ustawień domyślnych.
 - Liczników stron nie może zmodyfikować.
-



RESET URZĄDZ.

Można częściowo przywrócić domyślne ustawienia drukarki:

- 1 Wyłącz urządzenie.
- 2 Upewnij się, że górna pokrywa jest zamknięta, a przewód zasilający jest podłączony.
- 3 Przytrzymując przycisk , jeden raz otwórz i zamknij górną pokrywę.
- 4 Zwolnij przycisk . Upewnij się, że wszystkie diody LED są wyłączone.
- 5 Naciśnij klawisz  osiem razy. Upewnij się, że wszystkie diody LED zapaliły się, sygnalizując przywrócenie fabrycznych ustawień domyślnych urządzenia. Urządzenie zostanie uruchomione ponownie.

Kasowanie ustawień

Czynność ta przywróci wszystkie ustawienia urządzenia na fabryczne:

- 1 Wyłącz urządzenie.
- 2 Upewnij się, że górna pokrywa jest zamknięta, a przewód zasilający jest podłączony.
- 3 Przytrzymując przycisk , jeden raz otwórz i zamknij górną pokrywę.
- 4 Zwolnij przycisk . Upewnij się, że wszystkie diody LED są wyłączone.
- 5 Naciśnij klawisz  dziesięć razy. Urządzenie automatycznie zrestartuje się.

Informacje ogólne

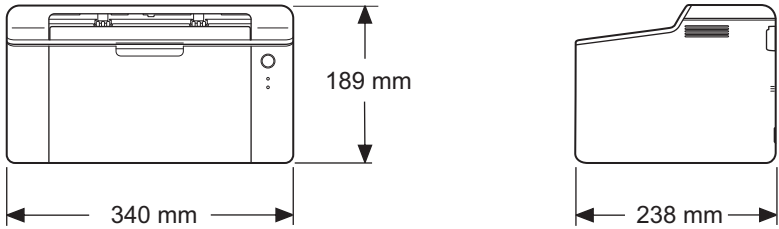
Model		HL-1110	HL-1112
Typ drukarki		Laserowa	
Metoda drukowania		Elektrofotograficzna drukarka laserowa	
Pojemność pamięci	Kaseta standardowa	1 MB	
Źródło zasilania		220–240 V AC 50/60 Hz	
Pobór mocy ¹ (Średni)	Wartość szczytowa	Okolo 1056 W	
	Drukowanie	Okolo 380 W przy 25°C	
	Gotowość	Okolo 40 W przy 25°C	
	Głębokie uśpienie	Okolo 0,5 W	
	Zasilanie wyłączone ^{2 3}	Okolo 0,28 W	
Wymiary			
Waga (z materiałami eksploatacyjnymi)		4,5 kg	
Poziom szum	Ciśnienie dźwięku	Drukowanie	LPAM = 51 dB (A)
	Moc akustyczna ^{4 5}	Drukowanie	LWad = 6,60 B (A)
Temperatura	Praca	od 10 do 32,5 °C	
	Przechowywanie	od 0 do 40 °C	
Wilgotność	Praca	od 20 do 80% (bez kondensacji)	
	Przechowywanie	od 10 do 90% (bez kondensacji)	
Interfejs	USB	Full-Speed USB 2.0 ^{6 7} Zaleca się korzystanie z kabla USB 2.0 (typu A/B) o długości nie przekraczającej 2,0 metrów.	

Model		HL-1110	HL-1112
Obsługiwane systemy operacyjne	Windows®	Windows® XP Home Edition, Windows® XP Professional, Windows® XP Professional x64 Edition, Windows Vista®, Windows® 7, Windows® 8, Windows Server® 2003, Windows Server® 2003 x64 Edition, Windows Server® 2008, Windows Server® 2008 R2, Windows Server® 2012	
	Obsługiwane systemy operacyjne Mac	Mac OS X v10.6.8, 10.7.x, 10.8.x	
Materiały eksploatacyjne	Kaseta z tonerem (dołączona w zestawie)	Okolo 1000 stron w formacie A4 lub Letter ⁸	Okolo 700 stron w formacie A4 lub Letter ⁸
	Kaseta z tonerem (standard)	Okolo 1000 stron w formacie A4 lub Letter ⁸	
	Nazwa modelu	TN-1030	
	Zespół bębna	Okolo 10 000 stron w formacie A4 lub Letter (1 strona / zadanie) ⁹	
	Nazwa modelu	DR-1030	

¹ Mierzone w czasie, kiedy urządzenie jest podłączone do interfejsu USB.

² Pobór mocy nieznacznie się zmienia w zależności od warunków użytkowania oraz zużycia części.

³ Mierzone zgodnie z normą IEC 62301 wyd. 2.0.

⁴ Zmierzone zgodnie z metodą opisaną w normie RAL-UZ171.

⁵ Sprzęt biurowy o poziomie hałasu $L_{WAd} > 6,30$ B (A) nie nadaje się do użytku w pomieszczeniach, w których praca wymaga dużego poziomu skupienia. Taki sprzęt powinien stać w oddzielnym pomieszczeniu z powodu hałasu, który emituje.

⁶ Urządzenie może zostać również podłączone do komputera z interfejsem USB 1.1.

⁷ Porty USB innych producentów nie są obsługiwane.

⁸ Przybliżona wydajność kasetki obliczana jest zgodnie z normą ISO/IEC 19752.

⁹ Okres eksploatacji jest podany w przybliżeniu i może się różnić w zależności od typu użytkownika.

Nośniki druku

Model			HL-1110	HL-1112
Podawanie papieru	Taca papieru	Rodzaj papieru	Papier zwykły, papier ekologiczny	
		Rozmiar papieru	A4, Letter, Legal, Folio	
		Gramatura papieru	Od 65 do 105 g/m ²	
		Maksymalna pojemność papieru	Do 150 arkuszy 80 g/m ² Papier zwykły	
Odbiór papieru	Taca wydruku kładzonego stroną zadrukowaną w dół	Do 50 arkuszy 80 g/m ² Papier zwykły (stroną zadrukowaną w dół do tacy wydruku kładzonego stroną zadrukowaną w dół)		

Ważne informacje dotyczące wyboru papieru

Ta sekcja zawiera informacje pomocne w wyborze papieru używanego w urządzeniu.

INFORMACJA

Używanie innego papieru niż zalecany może prowadzić do zacięcia lub wadliwego podawania papieru.

Przed zakupem większej ilości papieru

Upewnij się, że można go stosować w tym urządzeniu.

Papier do zwykłych kopii

Papier można podzielić wg zastosowania, np. papier do drukowania i papier do kopiowania. Sposób użycia papieru jest zazwyczaj opisany na opakowaniu. Sprawdź opakowanie, aby zobaczyć czy papier nadaje się do stosowania w drukarkach laserowych. Używaj papieru, który nadaje się do drukarek laserowych.

Ciężar podstawowy

Ciężar podstawowy papieru ogólnego zastosowania jest różny w różnych krajach. Zalecamy używanie papieru o gramaturze od 70 do 90 g/m², niemniej urządzenie poradzi sobie również z cieńszym lub grubszym papierem.

Długie i krótkie włókno

Włókna papieru zawarte w masie włóknistej wyrównywane są podczas produkcji. Można wyróżnić dwa rodzaje papieru - o długim i krótkim włóknie.

W przypadku papieru o długim włóknie włókna biegą wzdłuż dłuższej krawędzi papieru. W przypadku papieru o krótkim włóknie włókna biegą prostopadle do dłuższej krawędzi papieru. Większość standardowych papierów do kopiowania ma długie włókna, choć bywają także papiery o krótkim włóknie. W tym urządzeniu zaleca się używanie papieru o długim włóknie. Papier o krótkim włóknie jest za słaby dla mechanizmu przesuwu papieru w tym modelu urządzenia.

Papier o odczynie kwaśnym i obojętnym

Papier można podzielić na papier o odczynie kwaśnym lub obojętnym.

Mimo, że współczesne metody produkcji papieru wywodzą się z produkcji papieru o odczynie kwaśnym, ostatnio pojawiła się także produkcja papieru o odczynie obojętnym, co jest spowodowane kwestią ochrony środowiska.

Jednakże, wśród papierów ekologicznych można znaleźć wiele odmian papieru o odczynie kwaśnym. W tym urządzeniu zaleca się używanie papieru o odczynie obojętnym.

Papier o odczynie kwaśnym można odróżnić od papieru o odczynie obojętnym przy pomocy pióra testowego.

Powierzchnia drukowania

Przednia i tylna powierzchnia arkusza papieru mogą trochę się różnić.

Zazwyczaj stroną drukowania jest strona, od której otwiera się rzyg papieru. Należy kierować się instrukcjami umieszczonymi na opakowaniu papieru. Zazwyczaj strona drukowania jest zaznaczona przy pomocy strzałki.

Drukarka

Model		HL-1110	HL-1112
Rozdzielczość		Do 600 × 600 dpi (2400 × 600 dpi z Kontrolą rozdzielczości)	
Prędkość drukowania ¹	Druk jednostronny	Do 20 str./min (rozmiar A4) Do 21 str./min (rozmiar Letter)	
Czas do pierwszego wydruku ²		Mniej niż 10 sekund przy 23°C / 230 V	

¹ Szybkość drukowania może zmienić się w zależności od typu drukowanego dokumentu.

² Z trybu gotowości

C

Indeks

C

Czyszczenie 63

D

Dioda LED 40

Druk

Macintosh

 Sterownik drukarki 29

 problemy 62

Windows®

 Druk broszur 12

 Drukowanie dwustronne 11

 Sterownik drukarki 8

Druk nagłówka – stopki 15, 17

Drukowanie dwustronne 3

Drukowanie dwustronne / broszury 11

F

Folio 2

H

Hasło 18

J

Jakość wydruku 53

K

Karta ustawień urządzenia 23

Komunikaty o błędach 52

L

Linux 5

M

Macintosh 5

Materiały eksploatacyjne 49

N

Numery firmy Brother i

O

Obsługa 24

Ośrodki serwisowe (w krajach Europy i pozostałych) .. i

P

Pamięć 65

Panel sterowania 40

Papier 2, 68

 rodzaj 2

 rozmiar 2

 zalecany 2

Papier zwykły 2

Parametry nośników 67

Profile drukowania 21

Programy narzędziowe i

R

Rejestracja zakupionego produktu i

Ręczne drukowanie dwustronne 4

Rozwiązywanie problemów 61

 jeśli występują problemy

 drukowanie 62

S

Status Monitor

 Macintosh 37

 Windows® 27

Sterownik drukarki 5, 26, 37

T

Tryb głębokiego spoczynku 41, 47

Tryb spoczynku 41, 47

Tryb wyłączenia 48

U

Ustawienia domyślne 64

Ustawienie tonera (Tryb kontynuacji) 50

W

Waga 65

Wymiary 65

Z

Zacięcie papieru	57
Zarządzanie	15, 17
Znak Wodny	15, 18